



# Lindab **Árlista 2022**

Az Árlistánkban található tájékoztatások nem teljeskörűek, további részletes termékinformációkért keresse munkatársainkat vagy látogasson el a [www.lindab.hu](http://www.lindab.hu) oldalunkra.

Az Árlista árai Áfa nélkül értendőek! A változás jogát fenntartjuk!

## Lindab Árlista

	<b>Lindab Rainline</b> <i>ereszcsatorna rendszer és kiegészítői</i>	<b>3</b>
	<b>Lindab Topline</b> <i>LPA cserepeslemezek és kiegészítőik</i>	<b>7</b>
	<b>Lindab Seamline</b> <i>síklemezetek és kiegészítőik</i> <i>FOP-CO, PLX korcolt tetőfedés és SRP Click</i> <i>előkorcolt tetőprofilok</i>	<b>9</b>
	<b>Lindab Coverline burkolati rendszerek</b> <i>trapézlemezek, magasprofilok, szendvicspanelek és perforált profilok</i>	<b>12</b>
	<b>Lindab kiegészítők és tartozékok</b> <i>szegélyek, kötőelemek, tömítőprofilok, építési fóliák</i> <i>és egyéb tartozékok</i>	<b>16</b>
	<b>Lindab Protectline tetőbiztonsági rendszer</b> <i>csöves hófogó, hórács, tetőjárdák, tető- és fallétra</i>	<b>23</b>
	<b>Lindab Construline</b> <i>Z-C-U gerendák</i>	<b>26</b>



**DuraFrost**



**Elite**



**Classic**



**Magestic**

A Lindab színes bevonatos lemeztermékeit több bevonati osztályba sorolja, melyekre különböző átrozdásodási garanciát vállal.

Bevonati osztályokról és a garancia feltételeiről a "GARANCIALEVÉL" kulcsszó alatt talál honlapunkon teljeskörű tájékoztatást.

Lindab Rainline ereszcatorna rendszer

Lindab Elite, Lindab Magestic

**FONTOS!**

A cégünk által gyártott félkörszelvényű függő ereszcatorna névleges méreteinek megadása eltér a Magyarországon szokásostól.

Tájékoztatásul megadjuk a hozzávetőlegesen megfelelő méreteket:

- 125 mm-es ereszcatorna megfelelő méretjele: 25
- 150 mm-es ereszcatorna megfelelő méretjele: 33
- 190 mm-es ereszcatorna megfelelő méretjele: 40



Elite



Magestic





















Az árak darabonkénti forint egységárak. Az ettől eltérő méretenkénti egységárakat külön jelöljük.

<p><b>R</b> Félkörszelvényű függő ereszcatorna Szabványhosszak: 4 és 6 m</p> <table border="1"> <tr> <td>Névleges méret (mm)</td> <td>125</td> <td>150</td> <td>190</td> </tr> <tr> <td><b>Elite</b> (Ft/m)</td> <td>3 185</td> <td>3 790</td> <td>5 930</td> </tr> <tr> <td><b>Magestic</b> (Ft/m)</td> <td>2 855*</td> <td>3 340</td> <td></td> </tr> <tr> <td>Db/köteg</td> <td>1</td> <td>1</td> <td>1</td> </tr> </table>	Névleges méret (mm)	125	150	190	<b>Elite</b> (Ft/m)	3 185	3 790	5 930	<b>Magestic</b> (Ft/m)	2 855*	3 340		Db/köteg	1	1	1		<p><b>SRÖR</b> Lefolyócső, egyik végén szűkítve Szabványhosszak: 3 és 5 m</p> <table border="1"> <tr> <td>Névleges csőátmérő (mm)</td> <td>87</td> <td>100</td> <td>120</td> </tr> <tr> <td><b>Elite</b> (Ft/m)</td> <td>3 950</td> <td>4 340</td> <td>9 965</td> </tr> <tr> <td><b>Magestic</b> (Ft/m)</td> <td>3 510*</td> <td>3 875</td> <td></td> </tr> <tr> <td>A 120-as méret lemezvastagsága: 0,7 mm</td> <td></td> <td></td> <td></td> </tr> <tr> <td>Db/köteg</td> <td>1</td> <td>1</td> <td>1</td> </tr> </table>	Névleges csőátmérő (mm)	87	100	120	<b>Elite</b> (Ft/m)	3 950	4 340	9 965	<b>Magestic</b> (Ft/m)	3 510*	3 875		A 120-as méret lemezvastagsága: 0,7 mm				Db/köteg	1	1	1	
Névleges méret (mm)	125	150	190																																				
<b>Elite</b> (Ft/m)	3 185	3 790	5 930																																				
<b>Magestic</b> (Ft/m)	2 855*	3 340																																					
Db/köteg	1	1	1																																				
Névleges csőátmérő (mm)	87	100	120																																				
<b>Elite</b> (Ft/m)	3 950	4 340	9 965																																				
<b>Magestic</b> (Ft/m)	3 510*	3 875																																					
A 120-as méret lemezvastagsága: 0,7 mm																																							
Db/köteg	1	1	1																																				
<p><b>BR05</b> Csatornatartó szegecselt rögzítőnyelvel félkörszelvényű függő ereszcatornához, L=50 mm</p> <table border="1"> <tr> <td>Névleges méret (mm)</td> <td>125</td> <td>150</td> </tr> <tr> <td><b>Porszórt</b> (Ft/db)</td> <td>1 210</td> <td>1 315</td> </tr> <tr> <td>Db/karton</td> <td>50</td> <td>50</td> </tr> </table> <p>Színek: fekete, sötétszürke, barna, téglavörös, sötétbordó</p>	Névleges méret (mm)	125	150	<b>Porszórt</b> (Ft/db)	1 210	1 315	Db/karton	50	50		<p><b>KFL</b> Csatornatartó bepattintós rögzítéssel, félkörszelvényű függő ereszcatornához, hossza: L=196 mm</p> <table border="1"> <tr> <td>Névleges méret (mm)</td> <td>125</td> <td>150</td> </tr> <tr> <td><b>Porszórt</b> (Ft/db)</td> <td>1 750</td> <td>1 840</td> </tr> <tr> <td><b>Magestic</b> (Ft/db)</td> <td>945*</td> <td>1 000</td> </tr> <tr> <td>Db/karton</td> <td>30</td> <td>30</td> </tr> </table>	Névleges méret (mm)	125	150	<b>Porszórt</b> (Ft/db)	1 750	1 840	<b>Magestic</b> (Ft/db)	945*	1 000	Db/karton	30	30																
Névleges méret (mm)	125	150																																					
<b>Porszórt</b> (Ft/db)	1 210	1 315																																					
Db/karton	50	50																																					
Névleges méret (mm)	125	150																																					
<b>Porszórt</b> (Ft/db)	1 750	1 840																																					
<b>Magestic</b> (Ft/db)	945*	1 000																																					
Db/karton	30	30																																					
<p><b>K07</b> Csatornatartó szegecselt rögzítőnyelvel félkörszelvényű függő ereszcatornához, L=70 mm</p> <table border="1"> <tr> <td>Névleges méret (mm)</td> <td>125</td> <td>150</td> </tr> <tr> <td><b>Porszórt</b> (Ft/db)</td> <td>1 540</td> <td>1 685</td> </tr> <tr> <td><b>Magestic</b> (Ft/db)</td> <td>840*</td> <td>920</td> </tr> <tr> <td>Db/karton</td> <td>50</td> <td>50</td> </tr> </table>	Névleges méret (mm)	125	150	<b>Porszórt</b> (Ft/db)	1 540	1 685	<b>Magestic</b> (Ft/db)	840*	920	Db/karton	50	50		<p><b>BRL</b> Csatornatartó bepattintós rögzítéssel, félkörszelvényű függő ereszcatornához, hossza: L=210 mm</p> <table border="1"> <tr> <td>Névleges méret (mm)</td> <td>125</td> <td>150</td> </tr> <tr> <td><b>Porszórt</b> (Ft/db)</td> <td>1 185</td> <td>1 250</td> </tr> <tr> <td>Db/karton</td> <td>50</td> <td>50</td> </tr> </table> <p>Színek: fekete, sötétszürke, barna, téglavörös, sötétbordó</p>	Névleges méret (mm)	125	150	<b>Porszórt</b> (Ft/db)	1 185	1 250	Db/karton	50	50																
Névleges méret (mm)	125	150																																					
<b>Porszórt</b> (Ft/db)	1 540	1 685																																					
<b>Magestic</b> (Ft/db)	840*	920																																					
Db/karton	50	50																																					
Névleges méret (mm)	125	150																																					
<b>Porszórt</b> (Ft/db)	1 185	1 250																																					
Db/karton	50	50																																					
<p><b>K11</b> Csatornatartó szegecselt rögzítőnyelvel félkörszelvényű függő ereszcatornához, 27° tetőlejtéshez</p> <table border="1"> <tr> <td>Névleges méret (mm)</td> <td>125</td> <td>150</td> </tr> <tr> <td><b>Porszórt</b> (Ft/db)</td> <td>2 105</td> <td>2 300</td> </tr> <tr> <td><b>Magestic</b> (Ft/db)</td> <td></td> <td>1 300</td> </tr> <tr> <td>Db/karton</td> <td>50</td> <td>50</td> </tr> </table>	Névleges méret (mm)	125	150	<b>Porszórt</b> (Ft/db)	2 105	2 300	<b>Magestic</b> (Ft/db)		1 300	Db/karton	50	50		<p><b>KFK</b> Csatornatartó bepattintós rögzítéssel, félkörszelvényű függő ereszcatornához, függőleges homlokdeszkához</p> <table border="1"> <tr> <td>Névleges méret (mm)</td> <td>125</td> <td>150</td> </tr> <tr> <td><b>Porszórt</b> (Ft/db)</td> <td>1 485</td> <td>1 580</td> </tr> <tr> <td><b>Magestic</b> (Ft/db)</td> <td>815*</td> <td>855</td> </tr> <tr> <td>Db/karton</td> <td>50</td> <td>50</td> </tr> </table>	Névleges méret (mm)	125	150	<b>Porszórt</b> (Ft/db)	1 485	1 580	<b>Magestic</b> (Ft/db)	815*	855	Db/karton	50	50													
Névleges méret (mm)	125	150																																					
<b>Porszórt</b> (Ft/db)	2 105	2 300																																					
<b>Magestic</b> (Ft/db)		1 300																																					
Db/karton	50	50																																					
Névleges méret (mm)	125	150																																					
<b>Porszórt</b> (Ft/db)	1 485	1 580																																					
<b>Magestic</b> (Ft/db)	815*	855																																					
Db/karton	50	50																																					
<p><b>K21</b> Csatornatartó szegecselt rögzítőnyelvel félkörszelvényű függő ereszcatornához, L=210 mm</p> <table border="1"> <tr> <td>Névleges méret (mm)</td> <td>125</td> <td>150</td> </tr> <tr> <td><b>Porszórt</b> (Ft/db)</td> <td>1 920</td> <td>2 080</td> </tr> <tr> <td><b>Magestic</b> (Ft/db)</td> <td>1 040</td> <td>1 130</td> </tr> <tr> <td>Db/karton</td> <td>30</td> <td>30</td> </tr> </table>	Névleges méret (mm)	125	150	<b>Porszórt</b> (Ft/db)	1 920	2 080	<b>Magestic</b> (Ft/db)	1 040	1 130	Db/karton	30	30		<p><b>TB</b> Fedőkengyel félkörös csatornatartóhoz</p> <table border="1"> <tr> <td>Névleges méret (mm)</td> <td>125</td> <td>150</td> </tr> <tr> <td><b>Porszórt</b> (Ft/db)</td> <td>1 360</td> <td>1 520</td> </tr> <tr> <td><b>Magestic</b> (Ft/db)</td> <td>800*</td> <td>880</td> </tr> <tr> <td>Db/karton</td> <td>50</td> <td>50</td> </tr> </table>	Névleges méret (mm)	125	150	<b>Porszórt</b> (Ft/db)	1 360	1 520	<b>Magestic</b> (Ft/db)	800*	880	Db/karton	50	50													
Névleges méret (mm)	125	150																																					
<b>Porszórt</b> (Ft/db)	1 920	2 080																																					
<b>Magestic</b> (Ft/db)	1 040	1 130																																					
Db/karton	30	30																																					
Névleges méret (mm)	125	150																																					
<b>Porszórt</b> (Ft/db)	1 360	1 520																																					
<b>Magestic</b> (Ft/db)	800*	880																																					
Db/karton	50	50																																					
<p><b>K33</b> Csatornatartó szegecselt rögzítőnyelvel félkörszelvényű függő ereszcatornához, L=330 mm</p> <table border="1"> <tr> <td>Névleges méret (mm)</td> <td>190</td> <td></td> </tr> <tr> <td><b>Porszórt</b> (Ft/db)</td> <td>4 075</td> <td></td> </tr> <tr> <td>Db/karton</td> <td>18</td> <td></td> </tr> </table>	Névleges méret (mm)	190		<b>Porszórt</b> (Ft/db)	4 075		Db/karton	18			<p><b>FRK</b> Fekvő ereszcatornatartó</p> <table border="1"> <tr> <td><b>Porszórt</b> (Ft/db)</td> <td>3 645*</td> </tr> <tr> <td>Db/karton</td> <td>50</td> </tr> </table>	<b>Porszórt</b> (Ft/db)	3 645*	Db/karton	50																								
Névleges méret (mm)	190																																						
<b>Porszórt</b> (Ft/db)	4 075																																						
Db/karton	18																																						
<b>Porszórt</b> (Ft/db)	3 645*																																						
Db/karton	50																																						
<p><b>K40</b> Csatornatartó szegecselt rögzítőnyelvel félkörszelvényű függő ereszcatornához, L=400 mm</p> <table border="1"> <tr> <td>Névleges méret (mm)</td> <td>125</td> <td>150</td> </tr> <tr> <td><b>Porszórt</b> (Ft/db)</td> <td>3 220</td> <td>3 680</td> </tr> <tr> <td>Db/karton</td> <td>12</td> <td>12</td> </tr> </table>	Névleges méret (mm)	125	150	<b>Porszórt</b> (Ft/db)	3 220	3 680	Db/karton	12	12		<p><b>KBO</b> Csatornatartó hajlító Elektronikusan galvanizált</p> <table border="1"> <tr> <td></td> <td>30 500</td> </tr> </table>		30 500																										
Névleges méret (mm)	125	150																																					
<b>Porszórt</b> (Ft/db)	3 220	3 680																																					
Db/karton	12	12																																					
	30 500																																						
<p><b>STAG</b> Függesztőszalag félkörszelvényű, 125 és 150-es függő ereszcatornához</p> <table border="1"> <tr> <td><b>Porszórt</b> (Ft/db)</td> <td>810</td> </tr> <tr> <td><b>Magestic</b> (Ft/db)</td> <td>475</td> </tr> <tr> <td>Db/karton</td> <td>50</td> </tr> </table>	<b>Porszórt</b> (Ft/db)	810	<b>Magestic</b> (Ft/db)	475	Db/karton	50																																	
<b>Porszórt</b> (Ft/db)	810																																						
<b>Magestic</b> (Ft/db)	475																																						
Db/karton	50																																						

\* Szállítási határidő: 3 hét

Az árlista árai Áfa nélkül értendők!

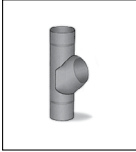
## Lindab Rainline ereszcatorna rendszer





<b>RSK</b> Ereszcatornatoldó-elem gumitömítéssel Névleges méret (mm) 125 150 <b>Elite</b> (Ft/db) 2 250 2 370 <b>Magestic</b> (Ft/db) 1 300* 1 380 Db/karton 20 20		<b>RGV (bal)/RGH (jobb)</b> Ereszcatorna véglemez, betolható Névleges méret (mm) 125* 150* 190 <b>Porszórt</b> (Ft/db) 3 255 <b>Magestic</b> (Ft/db) 1 130 1 235 Db/karton 25 25 25 Rendelésnél kérjük a jobb vagy bal oldali kivitel megadni.	
<b>SOK</b> Betorkolócsonk, félkörszelvényű függő ereszcatornához Névleges méret (mm) 190* <b>Elite</b> (Ft/db) 12 140 Db/karton 6 * A lefolyócső Ø 100 vagy 120 mm lehet.		<b>RG</b> Ereszcatorna véglemez, önzáró Névleges méret (mm) 125 150 <b>Elite</b> (Ft/db) 1 480 1 580 <b>Magestic</b> (Ft/db) 855 905 Db/karton 24 24	
<b>VATK</b> Vízüjtőtőlcsér lefolyócsőhöz Névleges csőátmérő (mm) 100 120* <b>Elite</b> (Ft/db) 21 870 23 815 <b>Magestic</b> (Ft/db) 12 775 Db/karton 5 5		<b>RVI/RVY</b> Ereszcatorna-szöglet (belső/külső) félkörszelvényű függő ereszcatornához, egyben préselt 90°-os szögben Névleges méret 125 150 190* L külső (mm) 300 300 500 <b>Elite</b> (Ft/db) 11 420 13 485 27 945 <b>Magestic</b> (Ft/db) 6 575 7 825 Db/karton 5 5 2 <b>135°-os szög esetén Elite</b> (Ft/db) 17 130 20 170 <b>Speciális szög esetén (Ft/db)</b> 26 160 39 000 54 000 <b>Szállítási határidő: 3 hét.</b> Kérjük a megrendeléseken feltüntetni, hogy külső vagy belső szöglet.	 <b>RVI belső</b>  <b>RVY külső</b>
<b>OMV</b> Ereszcatorna betorkoló csonk Névleges méret (mm) 125 <sup>1)</sup> 150 <sup>2)</sup> <b>Elite</b> (Ft/db) 4 045 4 800 <b>Magestic</b> (Ft/db) 2 355* 2 760 Db/karton 15 15 190-es méret forrasztott kivitelű 1) A lefolyócső Ø 87 vagy 100 mm lehet. 2) A lefolyócső Ø 87, 100 vagy 120 mm lehet.		<b>ÖSK</b> Túlfolyásgátló félkörszelvényű függő ereszcatornához, belső ereszszelethez <b>Elite</b> (Ft/db) 10 265 <b>Magestic</b> (Ft/db) 5 985 Db/karton 10 Minden ereszmérethez megfelel.	
<b>DVSIL</b> Csatorna csatlakozócső szűrőbetét Névleges csőátmérő (mm) független <b>Rozsdamentes</b> (Ft/db) 10 085 Db/karton 10		<b>ÖSKR</b> Túlfolyásgátló félkörszelvényű függő ereszcatornához, egyenes függő ereszhez Névleges méret (mm) 125 150 <b>Elite</b> (Ft/db) 9 720 10 690 <b>Magestic</b> (Ft/db) 5 630 6 205 Db/karton 5 5	
<b>MST</b> Lefolyócső közdarab mindkét végén szűkítve, toldás céljára L=1000 mm Névleges csőátmérő (mm) 87 100 120 <b>Elite</b> (Ft/db) 3 950 4 375 11 055 <b>Magestic</b> (Ft/db) 2 040* 2 440 Db/karton 20 16 9		<b>SV</b> Lefolyócső tartóbilincs Névleges csőátmérő (mm) 87 100 120 <b>Elite</b> (Ft/db) 1 520 1 640 2 005 <b>Magestic</b> (Ft/db) 880 950 Db/karton 20 20 20 Nyitott állapot  SST-vel összeszerelve 	
<b>BK 70°</b> csőkönyök, kúpos csatlakoztatással a lefolyócsőhöz Névleges csőátmérő (mm) 87 100 120 <b>Elite</b> (Ft/db) 4 255 5 405 7 170 <b>Magestic</b> (Ft/db) 2 470* 3 155 Db/karton 20 20 15		<b>SST</b> Tüske Hossz (mm) 125 175 250 300 <b>Galvanizált</b> (Ft/db) 1 155 1 395 2 125 2 370 <b>Festett</b> (Ft/db) 1 800 2 040 2 770 3 015 Db/karton 20 20 20 20	
<b>BK 85°</b> csőkönyök, kúpos kialakítással a lefolyócsőhöz, 85°-os csőív hajlással Névleges csőátmérő (mm) 87* 100 <b>Porszórt</b> (Ft/db) 7 410 7 775 Db/karton 20 15		<b>SSVU</b> Lefolyócső tartóbilincs rögzítőfüllel Névleges csőátmérő (mm) 87 100 120 <b>Elite</b> (Ft/db) 1 385 1 505 1 825 <b>Magestic</b> (Ft/db) 880 960 Db/karton 20 20 20	
<b>GRÖR</b> Elágazás lefolyócsőhöz Névleges csőátmérő (mm) 87 100 <b>Elite</b> (Ft/db) 17 620 19 685 <b>Magestic</b> (Ft/db) 10 255* 11 310 Db/karton 4 4		<b>UTK</b> Kifolyókönyök peremezett végű Névleges csőátmérő (mm) 87 100 120 <b>Elite</b> (Ft/db) 5 405 6 195 11 055 <b>Magestic</b> (Ft/db) 3 155 3 605 Db/karton 12 10 10	
<b>FUTK</b> Lehajtható kifolyó lefolyócsőhöz Névleges csőátmérő (mm) 87 100 <b>Elite</b> (Ft/db) 13 850 15 065 <b>Magestic</b> (Ft/db) 8 020* 8 745 Db/karton 4 4			

\* Szállítási határidő: 3 hét.





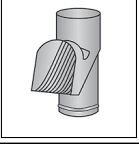

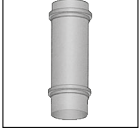
Az árlista árai Áfa nélkül értendők!

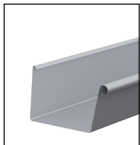

**Lindab Rainline ereszcatorna rendszer**

<p><b>SOKN</b> Lefolyócső lábazatkikerülő elem</p> <table border="1"> <tr> <td>Névleges csőátmérő (mm)</td> <td>87</td> <td>100</td> </tr> <tr> <td><b>Elite</b> (Ft/db)</td> <td>15 795</td> <td>17 010</td> </tr> <tr> <td><b>Magestic</b> (Ft/db)</td> <td>9 075</td> <td>9 865</td> </tr> <tr> <td>Db/karton</td> <td>15</td> <td>16</td> </tr> </table> 	Névleges csőátmérő (mm)	87	100	<b>Elite</b> (Ft/db)	15 795	17 010	<b>Magestic</b> (Ft/db)	9 075	9 865	Db/karton	15	16	<p><b>SRÖRM</b> Lefolyócső-toldó karmantyú</p> <table border="1"> <tr> <td>Névleges csőátmérő (mm)</td> <td>87</td> <td>100</td> </tr> <tr> <td><b>Elite</b> (Ft/db)</td> <td>2 675</td> <td>3 825</td> </tr> <tr> <td><b>Magestic</b> (Ft/db)</td> <td>1 565</td> <td>2 220</td> </tr> <tr> <td>Db/karton</td> <td>50</td> <td>40</td> </tr> </table> 	Névleges csőátmérő (mm)	87	100	<b>Elite</b> (Ft/db)	2 675	3 825	<b>Magestic</b> (Ft/db)	1 565	2 220	Db/karton	50	40
Névleges csőátmérő (mm)	87	100																							
<b>Elite</b> (Ft/db)	15 795	17 010																							
<b>Magestic</b> (Ft/db)	9 075	9 865																							
Db/karton	15	16																							
Névleges csőátmérő (mm)	87	100																							
<b>Elite</b> (Ft/db)	2 675	3 825																							
<b>Magestic</b> (Ft/db)	1 565	2 220																							
Db/karton	50	40																							
<p><b>SHO</b> Kifolyókönyök merevített végű</p> <table border="1"> <tr> <td>Névleges méret (mm)</td> <td>87</td> <td>100</td> </tr> <tr> <td><b>Elite</b> (Ft/db)</td> <td>3 825</td> <td>4 980</td> </tr> <tr> <td>Db/karton</td> <td>20</td> <td>20</td> </tr> </table> <p>Színek: fekete, sötétszürke, barna, téglavörös, sötétbordó</p> 	Névleges méret (mm)	87	100	<b>Elite</b> (Ft/db)	3 825	4 980	Db/karton	20	20	<p><b>SLS</b> Szűrőfej lefolyócsőhöz, max. Ø 100 mm</p> <table border="1"> <tr> <td><b>Műanyag</b> (Ft/db)</td> <td>8 325</td> </tr> <tr> <td>Db/karton</td> <td>10</td> </tr> </table> <p>A csatorna rendszer színeiben kapható.</p> 	<b>Műanyag</b> (Ft/db)	8 325	Db/karton	10											
Névleges méret (mm)	87	100																							
<b>Elite</b> (Ft/db)	3 825	4 980																							
Db/karton	20	20																							
<b>Műanyag</b> (Ft/db)	8 325																								
Db/karton	10																								
<p><b>RT</b> Tisztítótolócsér lefolyócsőhöz Ø 100</p> <table border="1"> <tr> <td><b>Műanyag</b> (Ft/db)</td> <td>4 860</td> </tr> <tr> <td>Db/karton</td> <td>10</td> </tr> </table> <p>Az alsó rész illeszkedik a szabványos csatornacsatlakozóhoz. A csatorna rendszer színeiben kapható.</p> 	<b>Műanyag</b> (Ft/db)	4 860	Db/karton	10	<p><b>MRT</b> Szűkítőtolócsér</p> <table border="1"> <tr> <td><b>Műanyag</b> (Ft/db)</td> <td>1 435</td> </tr> </table> <p>A szabványostól eltérő csatornacsőhöz történő csatlakoztatásra (Ø 105, 100, 95, 83)</p> <table border="1"> <tr> <td>Db/karton</td> <td>10</td> </tr> </table> <p>A csatorna rendszer színeiben kapható.</p> 	<b>Műanyag</b> (Ft/db)	1 435	Db/karton	10																
<b>Műanyag</b> (Ft/db)	4 860																								
Db/karton	10																								
<b>Műanyag</b> (Ft/db)	1 435																								
Db/karton	10																								
<p><b>BUTK</b> Csatorna levezetőcső lefolyócsőhöz</p> <table border="1"> <tr> <td>Névleges csőátmérő (mm)</td> <td>87</td> <td>100</td> </tr> <tr> <td><b>Elite</b> (Ft/db)</td> <td>6 015</td> <td>9 660</td> </tr> <tr> <td><b>Magestic</b> (Ft/db)</td> <td>3 485</td> <td>5 655</td> </tr> <tr> <td>Db/karton</td> <td>12</td> <td>10</td> </tr> </table> 	Névleges csőátmérő (mm)	87	100	<b>Elite</b> (Ft/db)	6 015	9 660	<b>Magestic</b> (Ft/db)	3 485	5 655	Db/karton	12	10													
Névleges csőátmérő (mm)	87	100																							
<b>Elite</b> (Ft/db)	6 015	9 660																							
<b>Magestic</b> (Ft/db)	3 485	5 655																							
Db/karton	12	10																							

**Lindab Rainline 140-es szögletes ereszcatorna rendszer**

<p><b>RTRA</b> szögletes függő ereszcatorna</p> <p>Szabványhosszak: 3 és 4 m.</p> <table border="1"> <tr> <td><b>Elit bevonatos</b> (Ft/m)</td> <td>8 495</td> </tr> <tr> <td><b>Magestic</b> (Ft/m)</td> <td>5 895</td> </tr> <tr> <td>Db/köteg</td> <td>1</td> </tr> <tr> <td>Súly/fm (kg)</td> <td>1,56</td> </tr> </table> 	<b>Elit bevonatos</b> (Ft/m)	8 495	<b>Magestic</b> (Ft/m)	5 895	Db/köteg	1	Súly/fm (kg)	1,56	<p><b>RTK07</b> szögletes ereszcatornatartó szegecselt rögzítőnyelvel L=70 mm</p> <table border="1"> <tr> <td><b>Porszórt</b> (Ft/db)</td> <td>3 420</td> </tr> <tr> <td><b>Magestic</b> (Ft/db)</td> <td>1 735</td> </tr> <tr> <td>Db/karton</td> <td>50</td> </tr> <tr> <td>Súly/db (kg)</td> <td>0,30</td> </tr> </table> 	<b>Porszórt</b> (Ft/db)	3 420	<b>Magestic</b> (Ft/db)	1 735	Db/karton	50	Súly/db (kg)	0,30		
<b>Elit bevonatos</b> (Ft/m)	8 495																		
<b>Magestic</b> (Ft/m)	5 895																		
Db/köteg	1																		
Súly/fm (kg)	1,56																		
<b>Porszórt</b> (Ft/db)	3 420																		
<b>Magestic</b> (Ft/db)	1 735																		
Db/karton	50																		
Súly/db (kg)	0,30																		
<p><b>RTGH (jobbos) / RTGV (balos)</b> szögletes ereszcatorna végelem</p> <table border="1"> <tr> <td><b>Porszórt</b> (Ft/db)</td> <td>6 195</td> </tr> <tr> <td><b>Magestic</b> (Ft/db)</td> <td>3 880</td> </tr> <tr> <td>Db/karton</td> <td>25</td> </tr> <tr> <td>Súly/db (kg)</td> <td>0,15</td> </tr> </table> 	<b>Porszórt</b> (Ft/db)	6 195	<b>Magestic</b> (Ft/db)	3 880	Db/karton	25	Súly/db (kg)	0,15	<p><b>RTK21</b> szögletes ereszcatornatartó szegecselt rögzítőnyelvel L=210 mm</p> <table border="1"> <tr> <td><b>Porszórt</b> (Ft/db)</td> <td>4 210</td> </tr> <tr> <td><b>Magestic</b> (Ft/db)</td> <td>2 170</td> </tr> <tr> <td>Db/karton</td> <td>40</td> </tr> <tr> <td>Súly/db (kg)</td> <td>0,46</td> </tr> </table> 	<b>Porszórt</b> (Ft/db)	4 210	<b>Magestic</b> (Ft/db)	2 170	Db/karton	40	Súly/db (kg)	0,46		
<b>Porszórt</b> (Ft/db)	6 195																		
<b>Magestic</b> (Ft/db)	3 880																		
Db/karton	25																		
Súly/db (kg)	0,15																		
<b>Porszórt</b> (Ft/db)	4 210																		
<b>Magestic</b> (Ft/db)	2 170																		
Db/karton	40																		
Súly/db (kg)	0,46																		
<p><b>RTSK</b> szögletes ereszcatornatoldó-elem gumitömítéssel</p> <table border="1"> <tr> <td><b>Elit bevonatos</b> (Ft/db)</td> <td>6 925</td> </tr> <tr> <td><b>Magestic</b> (Ft/db)</td> <td>4 275</td> </tr> <tr> <td>Db/karton</td> <td>20</td> </tr> <tr> <td>Súly/db (kg)</td> <td>0,22</td> </tr> </table> 	<b>Elit bevonatos</b> (Ft/db)	6 925	<b>Magestic</b> (Ft/db)	4 275	Db/karton	20	Súly/db (kg)	0,22	<p><b>RTOK</b> szögletes ereszcatorna betorkolócsok</p> <table border="1"> <tr> <td>Névleges méret (mm)</td> <td>140 87/100/120</td> </tr> <tr> <td><b>Elit bevonatos</b> (Ft/db)</td> <td>14 580</td> </tr> <tr> <td><b>Magestic</b> (Ft/db)</td> <td>8 940</td> </tr> <tr> <td>Db/karton</td> <td>10</td> </tr> <tr> <td>Súly/db (kg)</td> <td>0,44</td> </tr> </table> 	Névleges méret (mm)	140 87/100/120	<b>Elit bevonatos</b> (Ft/db)	14 580	<b>Magestic</b> (Ft/db)	8 940	Db/karton	10	Súly/db (kg)	0,44
<b>Elit bevonatos</b> (Ft/db)	6 925																		
<b>Magestic</b> (Ft/db)	4 275																		
Db/karton	20																		
Súly/db (kg)	0,22																		
Névleges méret (mm)	140 87/100/120																		
<b>Elit bevonatos</b> (Ft/db)	14 580																		
<b>Magestic</b> (Ft/db)	8 940																		
Db/karton	10																		
Súly/db (kg)	0,44																		
<p><b>RTVI (belső) / RTVY (külső)</b> szögletes ereszcatorna-szöglet 90°-os szögben</p> <table border="1"> <tr> <td><b>Elit bevonatos</b> (Ft/db)</td> <td>31 590</td> </tr> <tr> <td><b>Magestic</b> (Ft/db)</td> <td>19 660</td> </tr> <tr> <td>Db/karton</td> <td>4</td> </tr> <tr> <td>Súly/db (kg)</td> <td>1,22</td> </tr> </table> 	<b>Elit bevonatos</b> (Ft/db)	31 590	<b>Magestic</b> (Ft/db)	19 660	Db/karton	4	Súly/db (kg)	1,22	<p>Szögletes ereszcatorna rendszer szállítási határideje 3 hét.</p>										
<b>Elit bevonatos</b> (Ft/db)	31 590																		
<b>Magestic</b> (Ft/db)	19 660																		
Db/karton	4																		
Súly/db (kg)	1,22																		

**A Lindab Rainline ereszcatorna rendszer standard színei:**

Bevonat	Lindab szín	Színkód	Félkör szelvény csatornarendszer							Szögletes
			125/87	125/100	150/87	150/100	150/120	190/100	190/120	140
Elite	fehér	001	x	x	x	x	x	x*	x	x*
	fekete	015	x*	x*	x*	x	x*	x*	x*	x*
	grafitszürke	035	x	x	x	x	x*	x*	x*	x*
	antracitmetál	044	x*	x*	x*	x	x*	x*	x*	x*
	ezüst	045	x	x	x	x	x	x*	x	x*
	sötétszürke	087	x	x	x	x	x	x*	x	x*
	barna	434	x	x	x	x	x	x*	x	x*
	téglavörös	742	x	x	x	x	x	x*	x	x*
Elite matt	sötétbordó	758	x	x	x	x	x*	x*	x*	x*
	fekete	015	x*	x*	x*	x	-	-	-	-
	grafitszürke	035	x*	x*	x*	x	-	-	-	-
	gesztenyebarna	434	x*	x*	x*	x	-	-	-	-

\* Szállítási határidő 3 hét.

Az árlista árai Áfa nélkül értendők!

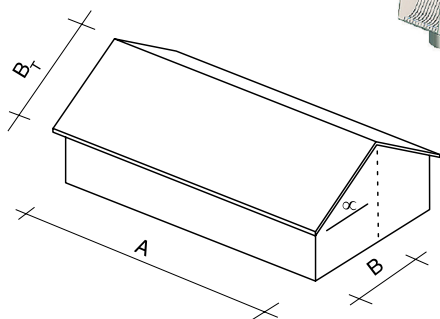
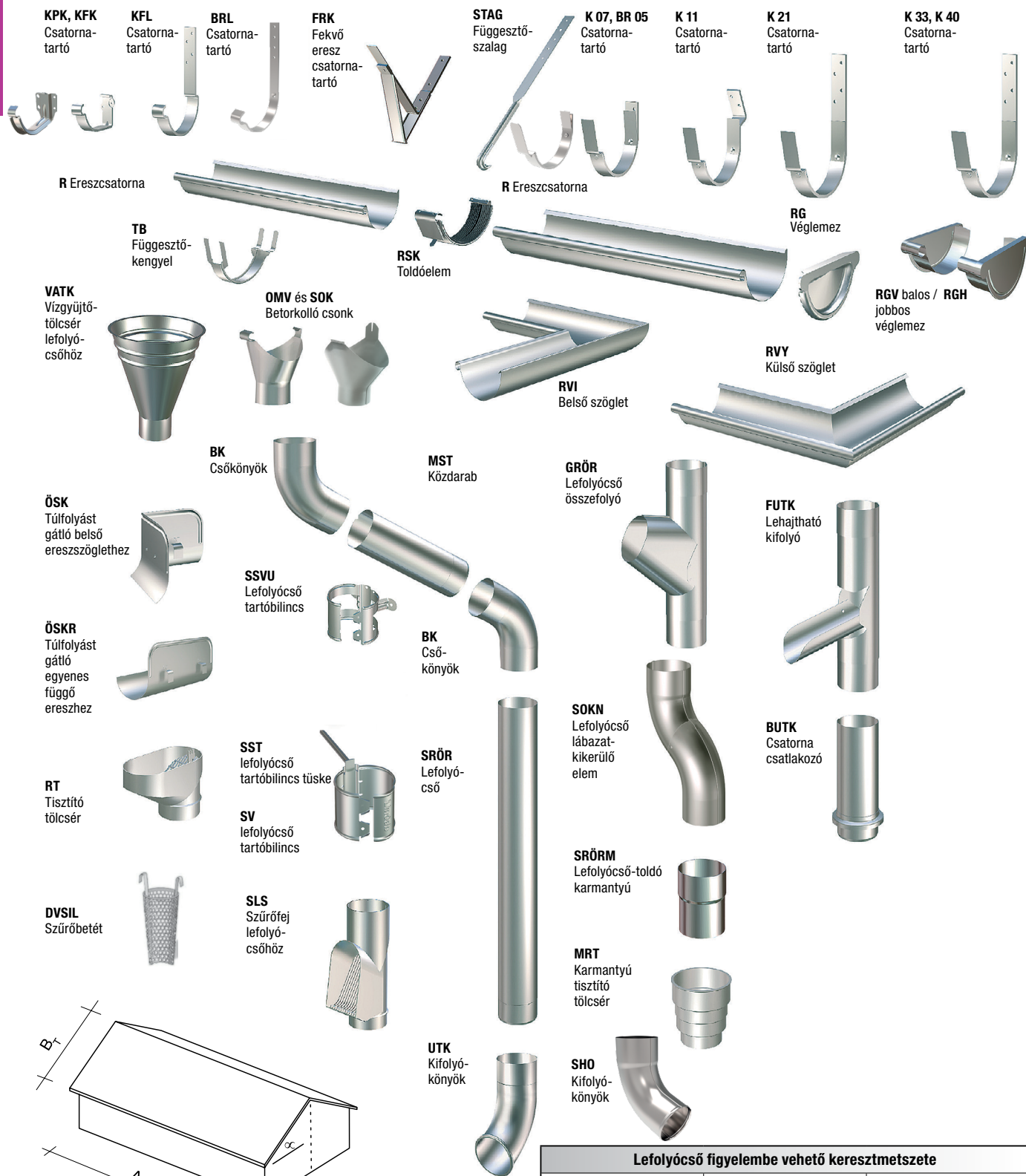

A lefolyócsöveket (MSZ7941/1) a csatornaszelvényvel összhangban kell méretezni. A csatorna lejtése a lefolyócső felé 3–5‰-es legyen. A vízgyűjtő tetőfelület vetületének megfelelő ajánlott kör keresztmetszetű lefolyószelvény:

A tető sík hajlásszöge $\alpha$	Ajánlott lefolyócső-szelvény legalább
$\alpha < 7^\circ$	0,7 cm <sup>2</sup> /m <sup>2</sup>
$7^\circ < \alpha < 45^\circ$	0,8 cm <sup>2</sup> /m <sup>2</sup>
$45^\circ < \alpha$	0,9 cm <sup>2</sup> /m <sup>2</sup>

#### Lefolyócső figyelembe vehető keresztmetszete

Ø 87 mm	Ø 100 mm	Ø 120 mm
59,0 cm <sup>2</sup>	78,0 cm <sup>2</sup>	113,0 cm <sup>2</sup>

#### Függő ereszcatorna figyelembe vehető vízszállító keresztmetszete:

R 125 mm	R 150 mm	R 190 mm
55,0 cm <sup>2</sup>	89,0 cm <sup>2</sup>	162,0 cm <sup>2</sup>

#### A tetőfelület nagysága és a függő ereszcatorna vízszállító képessége mellett, a tetőhossz is befolyásolja az ereszcatorna méretét:

$B_T < 3,00$ m	R 125
$3,00 \text{ m} < B_T < 12,00$ m	R 150
$12,00 \text{ m} < B_T < 40,00$ m	R 190

Lindab Topline cserepeslemezek

Lindab Classic

LPA-L cserepeslemez

Max. hossz (mm)	6 140
Min. hossz (mm)	540
Fedőszélesség (mm)	1 100
Lemezvastagság (mm)	0,5
Hullámmagasság (mm)	24
Lépéstávolság (mm)	400
	Ft/m <sup>2</sup>

Classic bevonat	6 265
Classic matt bevonat	6 922
Classic bev. filces	7 325
Classic matt bev. filces	7 982



LPA Scandic cserepeslemez, rejtett rögzítésű

Hossz fix mérettel (mm)	932
Fedőszélesség (mm)	1 006
Lemezvastagság (mm)	0,5
Hullámmagasság (mm)	44
Lépéstávolság (mm)	440



Elérhető bevonat **Classic matt**

Ár, egyedi árajánlat alapján.

**Színek:** ébenfekete (015), antracitmetál (044), gesztenyebarna (434), téglavörös (742), sötétbordo (758), smaragdzöld (830)

Az első táblasor elhelyezéséhez indító profil szükséges! (ld.: tetőkiegészítők)  
Szállítási határidő: 2–3 hét.

Minimális rendelhető mennyiség 250 m<sup>2</sup>

Profilonként színenként és vastagságonként 50 m<sup>2</sup> alatti rendelés esetén **12 000 Ft** átállási költséget számítunk fel az alábbi színek esetében:

Fehér (010); antracitmetál (044); ezüst (045); csontfehér (078); bézs (113); sötét kék (524); középkek (542); fenyőzöld (830); patinazöld (975)

Extra csomagolási költség plusz rakatonként: **24 000 Ft/rakat** (amennyiben a Lindab Kft. által meghatározott rakatszámom felül további bontást kérnek)

Kiegészítők, szegélyek LPA-L cserepeslemezekhez

LPA-L cserepeslemezek komplett kiegészítői a „Lindab kiegészítők és tartozékok” fejezetben (16-22. oldalakon) találhatóak.

Lindab Topline Roca

Közüzalékos cserepeslemez

SERENA

Lemez szélessége (mm)	1 355
Fedőszélesség (mm)	1 280
Lemez hossz (mm)	410
Hullám hossz (mm)	370
Hasznos felület (m <sup>2</sup> /db)	0,4736
Súly (kg/m <sup>2</sup> )	6,33
Beépítési szögtartomány (°)	15-90
Ár (Ft/m <sup>2</sup> )	10 020

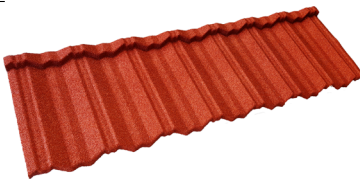

RUSTICA

Lemez szélessége (mm)	1 335
Fedőszélesség (mm)	1 265
Lemez hossz (mm)	410
Hullám hossz (mm)	374
Hasznos felület (m <sup>2</sup> /db)	0,4731
Súly (kg/m <sup>2</sup> )	6,45
Beépítési szögtartomány (°)	15-90
Ár (Ft/m <sup>2</sup> )	10 020



TOSCANA (két színű bevonat)

Lemez szélessége (mm)	1 318
Fedőszélesség (mm)	1 270
Lemez hossz (mm)	426
Hullám hossz (mm)	365
Hasznos felület (m <sup>2</sup> /db)	0,4636
Súly (kg/m <sup>2</sup> )	6,60
Beépítési szögtartomány (°)	18-90
Ár (Ft/m <sup>2</sup> )	10 780

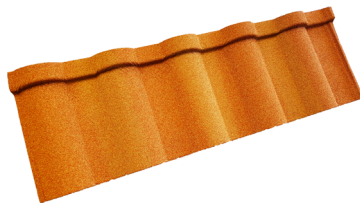

MADERA (két színű bevonat)

Lemez szélessége (mm)	1 335
Fedőszélesség (mm)	1 270
Lemez hossz (mm)	425
Hullám hossz (mm)	370
Hasznos felület (m <sup>2</sup> /db)	0,4699
Súly (kg/m <sup>2</sup> )	6,60
Beépítési szögtartomány (°)	18-90
Ár (Ft/m <sup>2</sup> )	10 780



Színek – Lindab ROCA cserepeslemezek és kiegészítői

	Toscana (két színű bevonat)	Madera (két színű bevonat)	Rustica	Serena
Standard színek	Terracotta		Lávakő	Lávakő
			Rusztikus vörös	Rusztikus vörös
			Bazaltszürke	
Speciális színek	Homokkő	Aranytölgy		
	Vöröskő	Juhar	Fahéj	
		Gesztenye		

Színek

Roca lemezek	Roca csavarok (LW-R)
vöröskő	3009
rusztikus vörös	3009
bazaltszürke	7021
terracotta	8004
gesztenye	8017
juhar	8017
lávakő	8017
homokkő	8023
aranytölgy	8024
fahéj	8028

A standard színek kiszolgálása raktárról, a speciális színek egyedi árajánlat alapján, raktárkészlet erejéig.

Az árlista árai Áfa nélkül értendők!

Lindab Topline Roca kiegészítők

ROCA közüzalék-bevonatos kiegészítők

<p><b>CR-R íves kúpelem</b></p> <p>Teljes hossz (mm) 400</p> <p>Átmérő (mm) 147</p> <p>Ár (Ft/db) 3 290</p>		<p><b>CM-R szögletes kúpelem* (Madera)</b></p> <p>Teljes hossz (mm) 405</p> <p>Netto hossz (mm) 370</p> <p>Szélesség (mm) 160</p> <p>Ár (Ft/db) 3 535</p>	
<p><b>CCR-R íves kúpelem véglezáró</b></p> <p>Átmérő (mm) 150</p> <p>Ár (Ft/db) 690</p>		<p><b>CCM-R szögletes kúpelem véglezáró* (Madera)</b></p> <p>Oldalak (mm) 90/90/60</p> <p>Ár (Ft/db) 700</p>	
<p><b>CD-R szögletes gerincszegély</b></p> <p>Hossz (mm) 1 400</p> <p>Ár (Ft/db) 5 185</p>		<p><b>RL-R falszegély</b></p> <p>Hossz (mm) 1 400</p> <p>Ár (Ft/db) 4 135</p>	
<p><b>PC-R gerinc csatlakozó (Toscana)</b></p> <p>Hossz (mm) 1 340</p> <p>Ár (Ft/db) 6 520</p>		<p><b>SS-R eres szegély</b></p> <p>Hossz (mm) 1 400</p> <p>Ár (Ft/db) 4 750</p>	
<p><b>FR-R oromszegély</b></p> <p>Hossz (mm) 1 400</p> <p>Ár (Ft/db) 5 260</p>		<p><b>DV-R Vápa</b></p> <p>Hossz (mm) 1 400</p> <p>Ár (Ft/db) 10 220</p>	
<p><b>TP-R síklemez</b></p> <p>Méret (mm) 457 x 1 400</p> <p>Ár (Ft/db) 6 090</p>		<p><b>HV 110 ISO Szellőzőelem*</b></p> <p>Csőátmérő (mm) 110</p> <p>Szellőző keresztmetszet (cm<sup>2</sup>) 90</p> <p>Ár (Ft/db) 49 760</p>	

Classic bevonatos kiegészítők (25 µm)

<p><b>DW-R vápa</b></p> <p>Hossz (mm) 2 000</p> <p>Ár (Ft/db) 4 625</p>		<p><b>FI-R falszegély*</b></p> <p>Hossz (mm) 2 000</p> <p>Ár (Ft/db) 3 800</p>	
-------------------------------------------------------------------------	--	--------------------------------------------------------------------------------	--

Szerszámok

<p><b>KLO</b> karos lemezolló</p> <p>Méret (mm) 500 x 800 x 1150</p> <p>Tömeg (kg) 35</p> <p>Ár (Ft/db) 504 630</p>		<p><b>KHA</b> Kombinált hajlító asztal</p> <p>Méret (mm) 1500 x 800 x 1150</p> <p>Tömeg (kg) 50</p> <p>Ár (Ft/db) 1 051 300</p>	
---------------------------------------------------------------------------------------------------------------------	--	---------------------------------------------------------------------------------------------------------------------------------	--

Rögzítő elem

<p><b>LW-R</b> Rögzítő csavar</p> <p>Méret (mm) 4,8x35</p> <p>db/doboz 250</p> <p>Rögzítéshez szüks. menny. (db/m<sup>2</sup>) 10</p> <p>Ár (Ft/doboz) 11 575</p>		<p><b>KIT-R</b> Javitószett</p> <p>Tartalma ragasztó ásványi granulátum ecset</p> <p>Ár (Ft/db) 7 485</p>	
-------------------------------------------------------------------------------------------------------------------------------------------------------------------	--	-----------------------------------------------------------------------------------------------------------	--



**Lindab Seamline sík-, tekerccselemek**

Lindab **Classic**, Lindab **DuraFrost** és Lindab **Elite**

Jelölés	Megnevezés	Méret	Bevonati rendszer	Szín	Minőség	Ár (Ft/m <sup>2</sup> )
PLX	Színes bevonatos <b>bontatlan tekerccselem</b> PLX minőségben	670×0,6 mm 1 tekerccs: 79 fm 52,93 m <sup>2</sup> /tekerccs	Elite	fekete (015); grafitiszürke (35); antracitmetál (44); ezüst (45); sötétszürke (087); téglavörös (742); sötétbordó (758)	lágy	11 510
			Elite matt	fekete (015); bazaltszürke (034); antracitmetál (44); ezüst (45); sötétszürke (087); téglavörös (742); sötétbordó (758)		11 735
		610×0,6 mm 1 tekerccs: 79 fm 48,19 m <sup>2</sup> /tekerccs	DuraFrost	fehér (001); fekete (015); világosszürke (022); grafitiszürke (035); cementszürke (217); palaszürke (242); cinkszürke (244); barna (434)		11 885
PLX/ Zn-Mg Magestic	Natúr <b>bontatlan tekerccselem</b> Magestic Zn-Mg bevonattal PLX minőségben	610×0,6 mm 1 tekerccs: 79 fm 48,19 m <sup>2</sup> /tekerccs	350 gr/m <sup>2</sup> Zn-Mg	natúr	lágy	8 370
PLX	Színes bevonatos <b>bontott tekerccselem</b> PLX minőségben	670×0,6 mm 3-24 fm	Elite	fekete (015); grafitiszürke (35); antracitmetál (44); ezüst (45); sötétszürke (087); téglavörös (742); sötétbordó (758)	lágy	12 255
			Elite matt	fekete (015); bazaltszürke (034); antracitmetál (44); ezüst (45); sötétszürke (087); téglavörös (742); sötétbordó (758)		12 475
		610×0,6 mm 3-24 fm	DuraFrost	fehér (001); fekete (015); világosszürke (022); grafitiszürke (035); cementszürke (217); palaszürke (242); cinkszürke (244); barna (434)		12 630
PLX/Zn- Mg Magestic	Natúr <b>bontott tekerccselem</b> Magestic Zn-Mg bevonattal PLX minőségben	610×0,6 mm 3-24 fm	350 gr/m <sup>2</sup> Zn-Mg	natúr	lágy	9 120

PLX előkorcolásról és a rendszer kiegészítőiről információkat a 21. oldalon talál.

Minden PLX anyag szállítási ideje 3 hét.

FOP-COIL	Tekerccselemek A tekerccsek hossza 6-24 m-ig és 50-200 m-ig rendelhető.	0,5 mm	Classic	fehér (010); fekete (015); világosszürke (022); grafitiszürke (035); antracitmetál (044); ezüst (045); csontfehér (078); sötétszürke (087); bézs (113); tűzpiros (412); barna (434); sötétkék (524); középkék (542); téglavörös (742); sötétbordó (758); fenyőzöld (830); sötétzöld (874); platinazöld (975)	kemény	5 295	
				0,6 mm		fehér (010); ezüst (045); középkék (542); sötétbordó (758); sötétzöld (874)	6 235
				0,7 mm		fehér (010)	7 910
				0,5 mm		Classic matt	sötétszürke (088); barna (435); téglavörös (743); bordó (748)
	Perforált tekerccselem	0,5 mm	Classic	fehér (010); fekete (015); világosszürke (022); ezüst (045); csontfehér (078); sötétszürke (087); tűzpiros (412); barna (434); téglavörös (742); sötétbordó (758); sötétzöld (874)	7 700		
FOP-COIL	Tekerccselemek 1 230 mm	0,5 mm	Z 275 gr/m <sup>2</sup> horg	natúr	kemény	5 000	
		0,6 mm				5 655	
		0,7 mm				6 400	
FOP-CO	Síktáblalemez 2,46 m <sup>2</sup> /tábla	1230×2000×0,5 mm	Classic	fehér (010); fekete (015); világosszürke (022); grafitiszürke (035); antracitmetál (044); ezüst (045); csontfehér (078); sötétszürke (087); bézs (113); tűzpiros (412); barna (434); sötétkék (524); középkék (542); téglavörös (742); sötétbordó (758); fenyőzöld (830); sötétzöld (874); platinazöld (975)	kemény	5 450	
				1230×2000×0,6 mm		fehér (010); ezüst (045); középkék (542); sötétbordó (758); sötétzöld (874)	6 385
		1230×2000×0,7 mm		fehér (010)		8 060	
		1230×2000×0,5 mm		Classic matt		sötétszürke (088); barna (435); téglavörös (743); bordó (748)	5 490
	Perforált síktáblalemez 33%-ban perforált	1230×2000×0,5 mm	Classic	fehér (010); fekete (015); világosszürke (022); ezüst (045); csontfehér (078); sötétszürke (087); tűzpiros (412); barna (434); téglavörös (742); sötétbordó (758); sötétzöld (874)	7 850		
FOP-Galv.	Síktáblalemez galv. minőségben	1230×2000×0,5 mm	Z 275 gr/m <sup>2</sup> horg.	natúr	kemény	5 145	
		1230×2000×0,6 mm				5 810	
		1230×2000×0,7 mm				6 550	
FOP/Zn- Mg Magestic	Síktáblalemez Magestic Zn-Mg bevonattal	1250x2000x0,6 mm	Z 310 gr/m <sup>2</sup> Zn-Mg	natúr	kemény	7 165	

Lindab Seamline SRP Click

Lindab Classic

Előkorcolt síklemezes tetőprofil

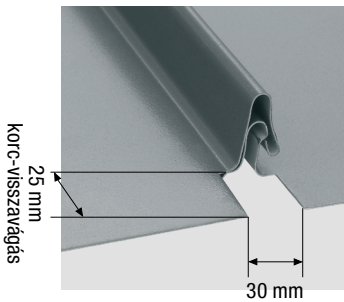

korc-visszavágás  
25 mm

Lindab SRP Click

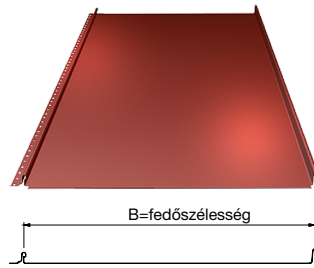

Lindab SRP Click Dn

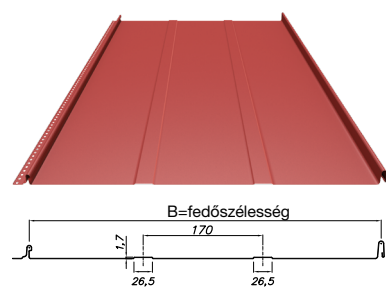

Jelölés	Megnevezés	Méret	Bevonati rendszer	Szín	Minőség	Ár (Ft/m <sup>2</sup> )
SRP Click	SRP Click előkorcolt tetőprofil (védőfóliával)	SRP Click 25 fedőszélesség: 503 mm profilmagasság: 25 mm gyártási hossz*: 800-8000 mm	Classic	fehér (010); fekete (015); világosszürke (022); grafitiszürke (035); antracitmetál (044); ezüst (045); sötétszürke (087); barna (434); téglavörös (742); sötétbordó (758)	kemény	7 275
			Classic matt	sötétszürke (088); barna (435); téglavörös (743); bordó (748)		7 415
SRP Click Dn (Design)	SRP Click Dn előkorcolt tetőprofil (védőfóliával)	SRP Click 25 Dn fedőszélesség: 500 mm profilmagasság: 25 mm gyártási hossz*: 800-8000 mm	Classic	fehér (010); fekete (015); világosszürke (022); grafitiszürke (035); antracitmetál (044); ezüst (045); sötétszürke (087); barna (434); téglavörös (742); sötétbordó (758)	kemény	7 275
			Classic matt	sötétszürke (088); barna (435); téglavörös (743); bordó (748)		7 415

A profilvégződés (lásd a fenti ábrát) 3 féle lehet, amelyet rendelés esetén kérünk megadni:

- 25mm hosszban ereszt korc-visszavágással, jobbos sorolással\* (jobbról ballra)
- 25mm hosszban ereszt korc-visszavágással, balos sorolással\* (balról jobbra)
- korc visszavágás nélkül

\* FONTOS! A gyártási hossz tartalmazza a 25 mm-es korc-visszavágást!

Lindab SRP Click kiegészítői

LW-C rögzítőcsavar fa aljzathoz

Méret (mm)	4,2x25
db/doboz	250
Ft/doboz	4 055

Rögzítéshez szükséges mennyiség: 6-8 db/m<sup>2</sup>

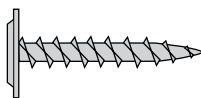

BT-SRP élhajlító segédzszerző

Profilmagasság (mm)	25
Ár (Ft/db)	2 500

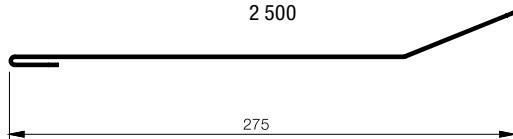

t=1,5mm vastagságú horganyzott acéllemez  
k.sz.: 307mm  
L=485 mm (SRP25 profil esetén)

F-SRP beakasztó ereszt-szegély

Classic bev. (Ft/m)	2 445
Classic matt bev. (Ft/m)	3 105

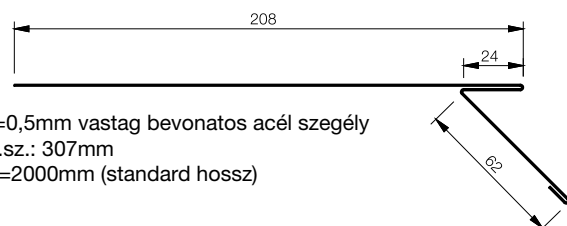

t=0,5mm vastag bevonatos acél szegély  
k.sz.: 307mm  
L=2000mm (standard hossz)

**C1-SRP** kiemelt rögzítőszegély

t=0,5 mm vastag bevonatos acél szegély  
k.sz.: 84 mm  
L=2000 mm (standard hossz)

Profilmagasság (mm)	25
<b>Classic bev.</b> (Ft/m)	1 140
<b>Classic matt bev.</b> (Ft/m)	1 365
<b>Classic perforált</b> (Ft/m)	1 475

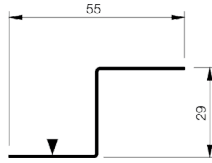

**SL-SRP** függőleges falszegély tetőlejtéssel párhuzamosan

t=0,5 mm vastag bevonatos acél szegély  
k.sz.: 307 mm  
L=2000 mm (standard hossz)

Profilmagasság (mm)	25
<b>Classic bev.</b> (Ft/m)	2 875
<b>Classic matt bev.</b> (Ft/m)	3 650

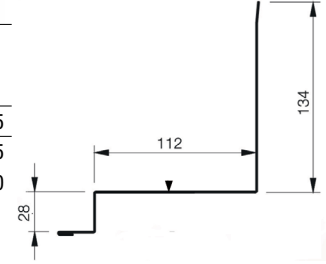

**C2-SRP** beakasztó rögzítőlemez (fércszalag)

t=0,5 mm vastag bevonatos vagy natur horganyzott acél szegély  
k.sz.: 53 mm  
L=485 mm (L-SRP25 profil esetén)  
L=2000 mm (standard hossz)

Profilmagasság (mm)	25	25
Hosszúság (mm)	485	2 000
Horg. (Ft/db)	515	2 245
<b>Classic bev.</b> (Ft/db)	540	2 350
<b>Classic matt bev.</b> (Ft/db)	630	2 760

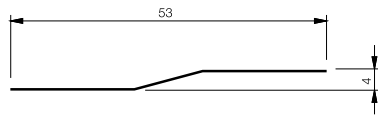

**ST-SRP** függőleges falszegély tetőlejtésre merőlegesen

t=0,5 mm vastag bevonatos acél szegély  
k.sz.: 307 mm  
L=2000 mm (standard hossz)

Profilmagasság (mm)	25
<b>Classic bev.</b> (Ft/m)	2 875
<b>Classic matt bev.</b> (Ft/m)	3 650

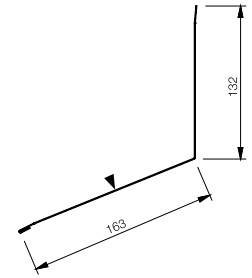

Kérjük a tető hajlásszögét megadni!

**NPF-SRP** gerincszegély félnyeregteretnél

t=0,5mm vastag bevonatos acél szegély  
k.sz.: 307mm  
L=2000mm (standard hossz)

Profilmagasság (mm)	25
<b>Classic bev.</b> (Ft/m)	2 875
<b>Classic matt bev.</b> (Ft/m)	3 650

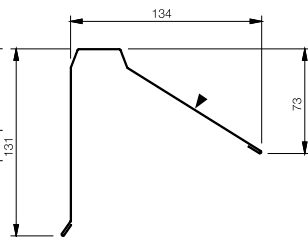

Kérjük a tető hajlásszögét megadni!

**VI-SRP** oromszegély

t=0,5mm vastag bevonatos acél szegély  
k.sz.: 307mm  
L=2000mm (standard hossz)

Profilmagasság (mm)	25
<b>Classic bev.</b> (Ft/m)	2 875
<b>Classic matt bev.</b> (Ft/m)	3 650

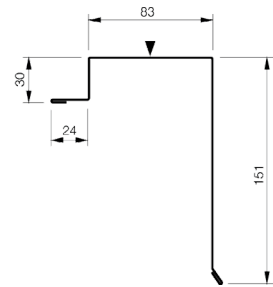

**OVK-SRP** szegélylemez negatív tetőszögtörésnél

t=0,5 mm vastag bevonatos acél szegély  
k.sz.: 410 mm  
L=2000 mm (standard hossz)

Profilmagasság (mm)	25
<b>Classic bev.</b> (Ft/m)	3 680
<b>Classic matt bev.</b> (Ft/m)	4 575

Kérjük a tető hajlásszögét megadni!

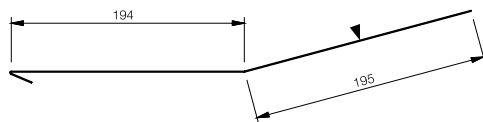

**NPC-SRP Click** gerincszegély

Standard szegélyméret  
t=0,5mm vastag bevonatos acél szegély  
L=2000mm (standard hossz)

Profilmagasság (mm)	25
<b>Classic bev.</b> (Ft/m)	3 600
<b>Classic matt bev.</b> (Ft/m)	4 465

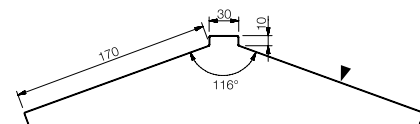

**OVM-SRP** szegélylemez pozitív tetőszögtörésnél (manzártető)

t=0,5 mm vastag bevonatos acél szegély  
k.sz.: 410 mm  
L=2000mm (standard hossz)

Profilmagasság (mm)	25
<b>Classic bev.</b> (Ft/m)	3 680
<b>Classic matt bev.</b> (Ft/m)	4 575

Kérjük a tető hajlásszögét megadni!

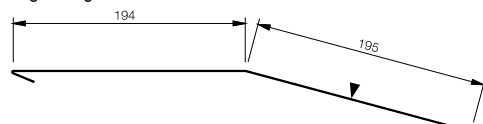

**RD** vápalemez

Standard szegélyméret  
t=0,5 mm vastag bevonatos acél szegély  
L=2000 mm (standard hossz)

Profilmagasság (mm)	25
<b>Classic bev.</b> (Ft/m)	3 965
<b>Classic matt bev.</b> (Ft/m)	4 885

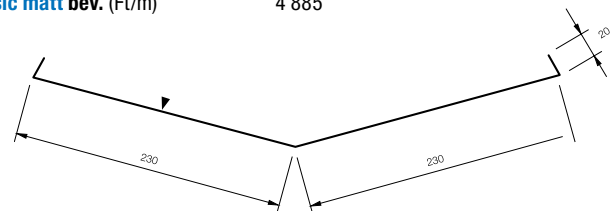

A fentiekől eltérő méretű egyedi élhajlított Lindab szegélyek árait az Árlista 17. és 18. oldalán, Lindab Kiegészítők és tartozékok részénél találja meg.

▼=színoldal

Az árlista árai Áfa nélkül értendők!

Lindab Seamline  
FOP-Co, PLX, SRP Click



Lindab Coverline trapézlemez

Lindab Classic

Színkódok			Lindab Classic				Lindab Classic matt
Szín	Lindab szám	Legközelebbi RAL szám	0,5 mm	0,6 mm	0,7 mm	0,75 mm	0,5 mm
fehér	010	9010	■ × ○	■ ○	■	○	
fekete	015	9005	■ × ○				
világosszürke	022	7044	■ ×				
grafitszürke	035	7016	■ ×				
antracit metál	044	9007	■				
ezüst	045	9006	■ × ○	■ ○		○	
csontfehér	078	9002	■ ○	○		○	
sötétszürke	087	7011	■ ○				
sötétszürke	088	7016					■
bézs	113	1015	■				
tűzpiros	412	3000	■ ○				
barna	434	8017	■ × ○				
barna	435	8017					■
sötétkék	524	5001	■				
középkék	542	5010	■ ○	■			
tégjavörös	742	8004	■ × ○	■			
tégjavörös	743	8004					■
bordó	748	3004					■
sötétbordó	758	3009	■ × ○				
fenyőzöld	830	6020	■ ×				
sötétzöld	874	6003	■ × ○	■			
patinazöld	975	6021	■				

■ Standard szín; Szállítási határidő: 1–2 hét. × Sinus 18-ban is rendelhető színek. Szállítási határidő: 2–3 hét.

○ Jellel is ellátott színek LVP 8; LVP 12; LVP/LTP 35 Wide; LVP / LTP 50 Dn; LTP 60 Dn tető- és falprofilokban rendelhetőek. Szállítási határidő: 2–3 hét.

Extra csomagolási költség plusz rakatonként: **8 000 Ft/rakat** (amennyiben a Lindab Kft. által meghatározott rakatszámom felül további bontást kérnek)

Típus	Fedőszélesség	Lindab Classic (Ft/m <sup>2</sup> )				Lindab Classic matt (Ft/m <sup>2</sup> )
		0,5 mm	0,6 mm	0,7 mm	0,75 mm	0,5 mm
LVP 8 •	1135 mm	Egyedi ár	Egyedi ár			
LVP 12 •	1078 mm	Egyedi ár	Egyedi ár		Egyedi ár	
LTP 20 *	1028 mm	6 260	7 720	9 695		6 695
LVP 20 / LVP 20 Dn *	1028 mm	6 260	7 720	9 695		6 695
LTP / LVP 20 perforált ▲	1028 mm	9 280				
LTP 35 *	954 mm	6 815	8 455	10 150		7 425
LVP / LVP 35 Dn *	954 mm	6 815	8 455	10 150		7 425
LTP / LVP 35 perforált ▲	954 mm	9 930				
LTP / LVP 35 Wide •	1025 mm	Egyedi ár	Egyedi ár		Egyedi ár	
LTP 45 *	900 mm	7 070	8 985	10 705		7 625
LVP 45 / LVP 45 Dn *	900 mm	7 070	8 985	10 705		7 625
LTP / LVP 45 perforált ▲	900 mm	10 535				
LTP 50 Dn / LVP 50 Dn •	1020 mm	Egyedi ár	Egyedi ár		Egyedi ár	
LTP 60 Dn •	920 mm		Egyedi ár		Egyedi ár	
SINUS 18 •	1066 mm	Egyedi ár				
SINUS 26 •	1000 mm	7 580	9 380			

\* Profilonként színenként és vastagságonként 50 m<sup>2</sup> alatti rendelés esetén 12 000 Ft átállási költséget számítunk fel az alábbi színek esetében:

▲ Fekete (015), Sötét kék (524); Fenyőzöld (830); Patinazöld (975); Tűzpiros (412); Antracitmetál (044)

▲ 50 m<sup>2</sup> alatti rendelés esetén 12 000 Ft átállási költséget számítunk fel, standard színek a 9. oldalon a FOP-COIL / Perforált tekerccsemez sorban találhatóak.

LVP 8 tűzihorganyzott •	1135 mm	Z 275 g/m <sup>2</sup>	Egyedi ár	Egyedi ár		
LVP 12 tűzihorganyzott •	1078 mm		Egyedi ár	Egyedi ár		Egyedi ár
LTP / LVP 20 tűzihorganyzott	1028 mm		6 110	7 580	9 245	
LTP / LVP 35 tűzihorganyzott	954 mm		6 660	8 300	10 045	
LTP 35 tűzihorganyzott Wide •	1025 mm		Egyedi ár	Egyedi ár		Egyedi ár
LTP / LVP 45 tűzihorganyzott	900 mm		6 915	9 360	10 560	
LTP 50 tűzihorganyzott •	1020 mm		Egyedi ár	Egyedi ár		Egyedi ár
LTP 60 tűzihorganyzott •	920 mm			Egyedi ár		Egyedi ár

• Minimális rendelési mennyiség 250 m<sup>2</sup>. Szállítási határidő: 3-4 hét.

Az árlista árai Áfa nélkül értendők!

**Lindab Coverline trapézlemezek – gyártási hosszak**

Típus		LVP 8	LVP 12	LTP / LVP 20		LTP / LVP 35		LTP / LVP 35 Wide	LTP / LVP 45		LTP 50	LTP 60	Sin18	Sin26
Vastagság	(mm)	0,5 - 0,6	0,5 - 0,75	0,5 - 0,7	0,5 perf	0,5 - 0,7	0,5 perf	0,5 - 0,7	0,5 - 0,7	0,5 perf	0,5 - 0,75	0,5 - 0,75	0,5	0,5 - 0,6
Min hossz		500	500	210	210	500	500	500	210	210	500	500	400	800
Max hossz		8 000	8 000	10 000	7 000	12 000	8 000	8 000	13 000	9 000	12 000	12 000	6 000	6 000

A profilozott lemezek méretpontossága: 0–3000 mm-ig +10 mm és 3000 mm-től +20 mm

**Magasprofilok**

Megnevezés	Fedőszélesség (mm)	Lemezvastagság (mm)				Standard bevonat	Standard szín	Gyártási hossz (mm)	Szállítási határidő
		0,88	1,00	1,25	1,50				
LTP 85*	1120	x	x	x		15 µm PE	078 (RAL 9002)	1 000 - 13 500	Érdeklődjön
LTP 150*	840	x	x	x	x			1 000 - 13 500	1 – 3 hét

További Lindab Magasprofil típusok egyedi projekt ajánlat alapján rendelhetőek:

LTP115: horganyzott, 15 és 25 µm-es bevonattal, 150 m<sup>2</sup> mennyiség felett, a szín és vastagság egyeztetés alapján

**Árainkról információt márkakereskedőink szolgálnak!**

\*LTP85 és LTP150/1,5mm-es termékek esetén a szállítási határidőről, kérjük érdeklődjön az Ügyfélszolgálatunkon

**Világítócsíkok trapézlemezekhez**

Profil típus	Fedőszélesség (mm)	Világítócsík (Ft/m <sup>2</sup> )	
		Standard hossz	Speciális hossz*
LTP / LVP 20 <sup>(1)</sup>	1 028	7 760	11 820
LTP / LVP 35 <sup>(1)</sup>	954	8 300	12 445
LTP / LVP 45 <sup>(1)</sup>	900	9 475	13 025
LTP / LVP 20 - PC <sup>(2)</sup>	1 028	8 980	-

Standard hosszak:  
3 000 és 4 500 mm

<sup>(1)</sup> Anyaga: Poliészter  
<sup>(2)</sup> Anyaga: Polikarbonát

\* Szállítási határidő: 4 hét.

PC rendelése esetén, előfúrás szükséges önfúró csavarral történő rögzítésnél is.

**Páramentesítő (filc) bevonatos lemezek (Ft/m<sup>2</sup>)**

Profil típus	Classic 0,5	Classic 0,6	Classic 0,7	Classic matt 0,5	Horg 0,5	Horg 0,6	Horg 0,7
LTP 20	7 320	8 780	10 755	7 755	7 170	8 640	10 305
LTP 35	7 875	9 515	11 210	8 485	7 720	9 360	11 105
LTP 45	8 130	10 045	11 765	8 685	7 975	9 890	11 620

**Lindab Construline perforált profilok**

Anyag: SUB 350 N/mm<sup>2</sup>, galv Z 275 g/m<sup>2</sup>

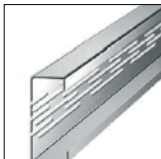
Perforált C-profilok			
	B1 (mm)	B2 (mm)	H, perf (mm)
HRY-C100	41	47	63
HRY-C120	41	47	63
HRY-C150	41	47	63
HRY-C200	41	47	63

Perforált U-profilok			
	B1 (mm)	B2 (mm)	H, perf (mm)
HSKY-U100	56	56	63
HSKY-U120	56	56	63
HSKY-U150	56	56	63
HSKY-U200	56	56	63

Elérhető gyártási lemezvastagságok: 1,0 / 1,2 / 1,5 mm. A perforált profilok jelentősen csökkentik a hőhid-hatást, ezáltal javítják a szerkezetek hőszigetelési képességét. A perforált C és U profilok fő felhasználási területe hőszigetelt teherhordó, kitöltő vagy függönyfalak vázszerkezete.

Lindab Szendvicspanelek

Lindab tetőpanelek PIR-habos kitöltéssel (LSZR)

Panel- vastag- ság	U érték (W/m²K)		Külső fegyverzet		Belső fegyverzet	
	PIR	PIR MAX	anyag	szín (RAL)	anyag	szín (RAL)
40	0,55	-	horganyzott acél 25 µm PE bevonattal, fóliázva, 0,5 mm lemezvastagság, Classic bevonati osztály	3000; 5010; 6011; 7016; 7035; 8017; 9002; 9006; 9007; 9010	horganyzott acél 25 µm PE bevonattal, fóliázva, 0,4-0,5 mm lemezvastagság, Classic bevonati osztály	9002; 9010
60	0,37	-				
80	0,27	0,25				
100	0,22	0,20				
120	0,18	0,17				
150	0,15	0,13				
160	0,14	0,13				

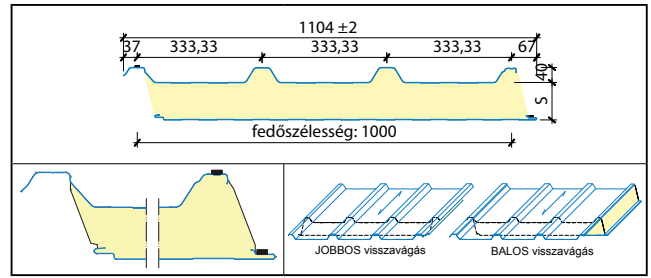

Panelszerelés iránya miatt jobbos vagy balos visszavágásra kérjük megrendeléskor figyelni!

Lindab bevilágítócsík tetőpanelekhez

Külső réteg üvegszál erősítésű PE, alsó réteg 25 mm cellás polikarbonát  
hossz: max 7,2 m (nettó 7,0 m)  
U érték: 1,5 W/m²K

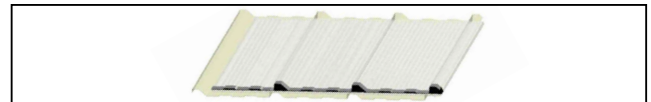

Lindab falpanelek PIR és MIWO kitöltéssel (LSZW)

	Vastag- ság (mm)	U érték (W/m²K)		Külső fegyverzet		Belső fegyverzet			
		PIR	PIR MAX	anyag	szín (RAL)	anyag	szín (RAL)		
PIR	Látszó rögzítés	Normál	40 **	0,60	0,52	horganyzott acél 25 µm PE bevonattal, fóliázva, 0,5 mm lemezvastagság, Classic bevonati osztály	Csak 1140 mm szélességben: 7016*	horganyzott acél 25 µm PE bevonattal, fóliázva, 0,4-0,5 mm lemezvastagság, Classic bevonati osztály	9002; 9010
			60	0,38	0,33				
			80	0,28	0,24				
			100	0,22	0,19				
			120	0,19	0,16				
	Rejtett rögzítés	Hűtőházi	100	0,22	0,19	3000; 5010; 6011; 7016; 7035; 8017; 9002; 9006; 9007; 9010			
			120	0,18	0,16				
			160	0,14	0,12				
			200	0,11	0,10				
			60	0,44	0,38				
Rejtett rögzítés	Normál	80	0,29	0,26					
		100	0,23	0,20					
		120	0,19	0,16					
		140	0,16	0,14					

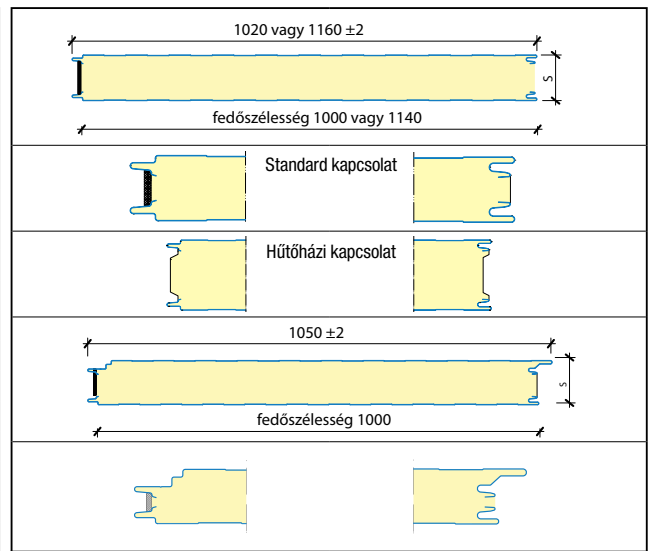

\* Látszó rögzítésű panel külön kérésre rejtett rögzítésű panel színekben is rendelhető.  
\*\* Csak 1000 mm széles kapható.

	Vastag- ság (mm)	U érték (W/m²K)		Külső fegyverzet		Belső fegyverzet			
		PIR	PIR MAX	anyag	szín (RAL)	anyag	szín (RAL)		
Kőzetgyapot MIWO	Látszó rögzítés	Normál	80	0,54	horganyzott acél 25 µm PE bevonattal; fóliázva; 0,5 mm lemezvastagság; Classic bevonati osztály	9002; 9006; 9007; 9010	Csak 1140 mm szélességben: 7016	horganyzott acél 25 µm PE bevonattal; fóliázva; 0,6 mm lemezvastagság; Classic bevonati osztály	9002; 9010
			100	0,43					
			120	0,36					
			160	0,27					
			200	0,22					
	Rejtett rögzítés	Normál	80	0,56	horganyzott acél 25 µm PE bevonattal; fóliázva; 0,5 mm lemezvastagság;	3000; 5010; 6011; 7016; 7035; 8017; 9002; 9006; 9007; 9010		horganyzott acél 25 µm PE bevonattal; fóliázva; 0,6 mm lemezvastagság;	
			100	0,44					
	120	0,37							

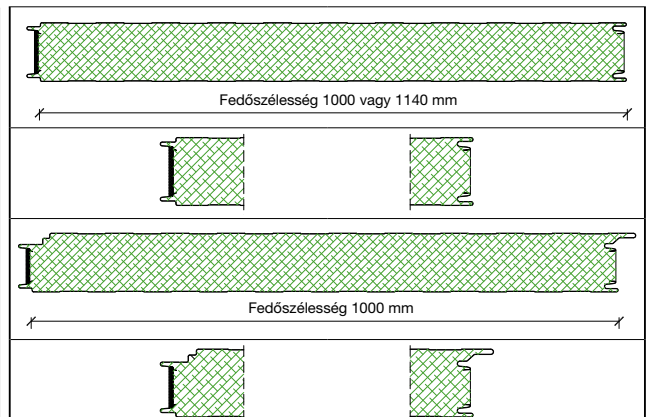

Gyártási hossz: 2,0 .....13,20 m  
Kismennyiségi felár: 200 m² alatt.

Árakról és egyéb műszaki információkról kérdezze munkatársainkat es márkakereskedőinket.

Bevonati típusokról kérje kollégáink segítségét (SP 25; Food Safe (PVC); PRISMA; HPS; HDX)  
Rögzítőcsavarok: 19. oldal; tömitőprofilok: 21. oldal

Fegyverzet mintázatok:

külső: L: lineáris; S: sík; M: mikroprofil; R: rovátkolt; H: hullámos  
belső: L: lineáris

Fegyverzet mintázatok:

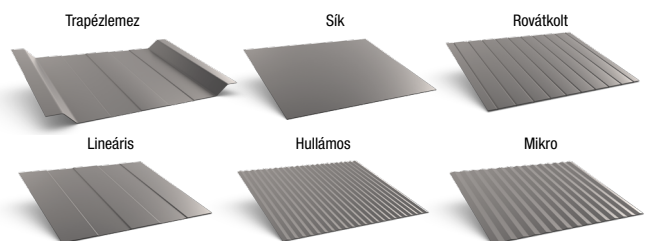

Lindab termPIR hőszigetelő táblák

Hőszigetelő táblák tulajdonságai	
Hab anyag	Merev poliizocianurát hab (PIR)
PIR hab sűrűség [kg/m <sup>3</sup> ]	$\rho = 32 (\pm 5 \%) \text{ kg/m}^3$
Hővezetési tényező [W/mK]	$\lambda_D = 0,022 \text{ W/mK}$ termPIR® AL, termPIR® AGRO AL, termPIR® AL GK esetében $\lambda_D = 0,026 \text{ W/mK}$ $d < 80 \text{ mm}^*$ $\lambda_D = 0,025 \text{ W/mK}$ $80 \leq d < 120 \text{ mm}^*$ $\lambda_D = 0,024 \text{ W/mK}$ $d \geq 120 \text{ mm}^*$ * termPIR® WS, termPIR® ETX
Hőszigetelő táblák fedőrétege 1 - légzáró 2 - légáteresztő	<b>AL</b> <sup>1</sup> - kétoldali légzáró, alumínium, papír és polietilén tartalmú fedőréteg <b>ARGO AL</b> <sup>1</sup> - 50 $\mu$ vastagságú alufólia fedőréteg <b>WS</b> <sup>2</sup> - üvegfátyol <b>ETX</b> <sup>2</sup> - légáteresztő üvegfátyol fedőréteg <b>AL GK</b> <sup>1</sup> - mindkét oldalról légzáró alumínium réteggel ellátott, egyik oldalon gipszkarton táblával felépített
Standard táblaméret [mm]	600 x 1200 / 1200 x 2400
Táblaméreték rendelésre [mm]	1000 x 1200 / 1200 x 1200 / 1200 x 1800 / 1200 x 3000
Élképzés	<b>FIT</b> - sík, <b>LAP</b> - átlapolt*, <b>TAG</b> - csaphornyos**
<b>Rendelhető 20 mm-től 250 mm-ig, 10 mm-kénti táblavastagságokban.</b>	
Tűzveszélyességi besorolás	D - termPIR® AGRO AL E - önkiltó a termPIR® AL, termPIR® WS, termPIR® ETX, termPIR® AL GK
** az élképzett táblák fedési felülete 2-4 %-kal kisebb a teljes tábla méreténél	
<b>Élképzések:</b> <b>LAP</b> (átlapolt) 30 mm vastagságtól, <b>TAG</b> (csaphornyos) 40 mm vastagságtól kapható	

Lindab termPIR hőszigetelő táblák típusai

Lindab termPIR® AL	Lindab termPIR® AL GK	Lindab termPIR® AGRO AL
		
A <b>Lindab termPIR® AL</b> hőszigetelő táblák merev PIR habból készült hőszigetelő magból állnak. A táblák mindkét oldalán alumíniumból, papírból és polietilénből álló, többrétegű fedőréteggel vannak ellátva.	A <b>Lindab termPIR® AL GK</b> hőszigetelő táblák merev PIR habból készült hőszigetelő magból állnak. Egyik oldalán alumínium, másik oldalán gipszkarton réteggel vannak ellátva.	A <b>Lindab termPIR® AGRO AL</b> hőszigetelő táblák merev PIR habból készült hőszigetelő magból állnak. A táblák mindkét oldalán 50 $\mu$ m vastagságú, mosható légzáró alumínium réteggel vannak kasírozva.

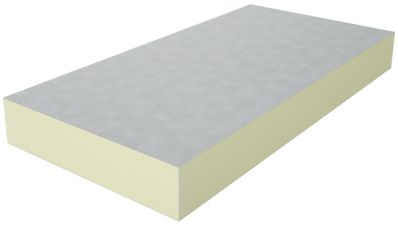
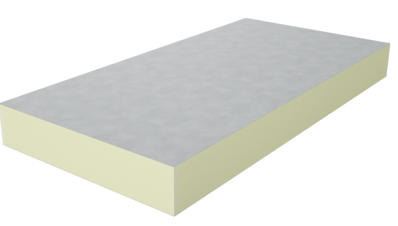
Lindab termPIR® WS	Lindab termPIR® ETX
	
A <b>Lindab termPIR® WS</b> hőszigetelő táblák merev PIR habból készült hőszigetelő magból állnak. A táblák üvegfátyolból készült légáteresztő bevonattal vannak ellátva.	A <b>Lindab termPIR® ETX</b> hőszigetelő táblák merev PIR habból készült hőszigetelő magból állnak. A táblák speciális üvegfátyolszövetből készült légáteresztő réteggel vannak ellátva. Ragasztott, vakolt homlokzatburkolati rendszerhez.

Lindab kiegészítők és tartozékok

Típus szegélyek

Lindab Classic

VABR Cseréplezáró borítólemez

Szabványhossz: 2 m			
B névleges (mm)	105	140	
Classic bev.	0,5 mm vtg. (Ft/m)	1 970	2 255
Classic matt bev.	0,5 mm vtg. (Ft/m)	2 275	2 765

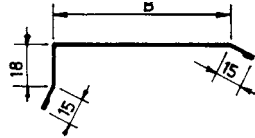

VISK Oromdeszka-szegélylemez

Szabványhossz: 2 m			
B névleges (mm)	75	110	
Classic bev.	0,5 mm vtg. (Ft/m)	1 970	2 255
Classic matt bev.	0,5 mm vtg. (Ft/m)	2 275	2 765

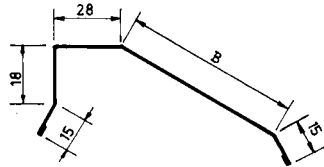

VISK 120 Oromdeszka-szegélylemez

Szabványhossz: 2 m			
B névleges (mm)	120		
Classic bev.	0,5 mm vtg. (Ft/m)	2 350	
Classic matt bev.	0,5 mm vtg. (Ft/m)	3 150	

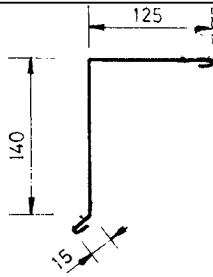

NP Gerinclemez

Szabványhossz: 2 m			
B névleges (mm)	120	170	
Classic bev.	0,5 mm vtg. (Ft/m)	2 935	3 605
Classic matt bev.	0,5 mm vtg. (Ft/m)	3 590	4 465

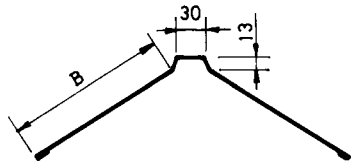

SL függőleges falszegély tetőlejtéssel párhuzamos

Szabványhossz: 2 m			
Classic bev.	0,5 mm vtg. (Ft/m)	2 875	
Classic matt bev.	0,5 mm vtg. (Ft/m)	3 650	

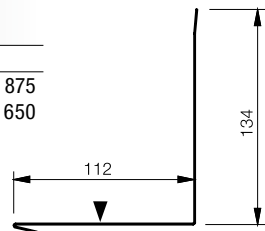

Kalaprofil

Max. hossz: 4 m			
Horganyzott (Ft/m)	0,8 mm vtg.	2 250	

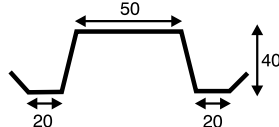

ÖB Felső (ablak) párkánylemez

Szabványhossz: 2 m						
B névleges (mm)	60	80	100	120	150	
Classic bev.	0,5 mm vtg. (Ft/m)	1 555	1 895	2 035	2 190	2 255
Classic matt bev.	0,5 mm vtg. (Ft/m)	1 850	2 275	2 460	2 620	2 730

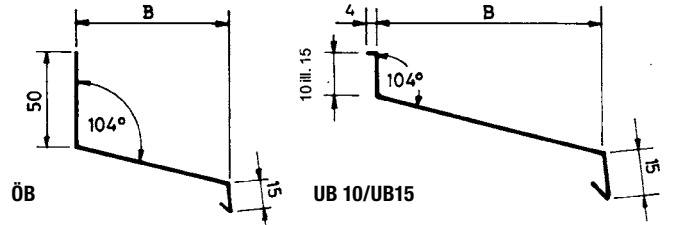

ÖB

UB 10/UB15

RD Vápa lemez

Szabványhossz: 2 m			
Classic bev.	0,5 mm vtg. (Ft/m)	3 965	
Classic matt bev.	0,5 mm vtg. (Ft/m)	4 885	

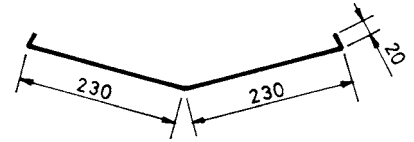

FOTP/FOTPA Eresz-szegélylemez

Szabványhossz: 2 m			
		FOTP	FOTPA
Classic bev.	0,5 mm vtg. (Ft/m)	2 255	2 580
Classic matt bev.	0,5 mm vtg. (Ft/m)	2 765	3 125

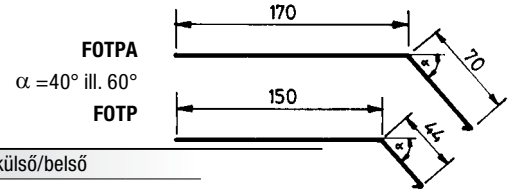

HBV/HBI Saroklemez külső/belső

Szabványhossz: 2 m			
B névleges (mm)	140		
Classic bev.	0,5 mm vtg. (Ft/m)	2 580	
Classic matt bev.	0,5 mm vtg. (Ft/m)	3 150	

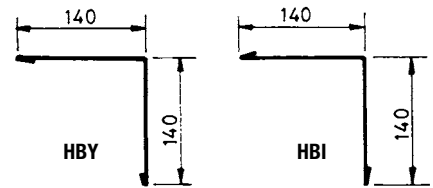

ST függőleges falszegély tetőlejtésre merőleges

Szabványhossz: 2 m			
Classic bev.	0,5 mm vtg. (Ft/m)	2 875	
Classic matt bev.	0,5 mm vtg. (Ft/m)	3 650	

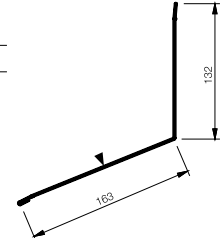

BL/BL7 Hordozóléc

Szabványhossz: 3,7 m			
		BL (Lv.: 0,6)	BL7 (Lv.: 0,7)
Horganyzott (Ft/m)		2 380	2 770

Szállítási határidő: 2 hét

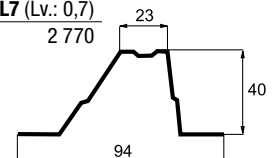

Az árlista árai Áfa nélkül értendők!

Lindab kiegészítők és tartozékok

Lindab szegélyek – élhajlított elemek 1.

Kiterített szélesség (mm)	FOP Classic						FOP Classic Matt		FOP Cl. perforált		FOP PLX Elite		Dura Frost (PLX)	
	0,5		0,6		0,7		0,5		0,5		0,6		0,6	
	(Ft/m) szalag	(Ft/m) szegély	(Ft/m) szalag	(Ft/m) szegély	(Ft/m) szalag	(Ft/m) szegély	(Ft/m) szalag	(Ft/m) szegély	(Ft/m) szalag	(Ft/m) szegély	(Ft/m) szalag	(Ft/m) szegély	(Ft/m) szalag	(Ft/m) szegély
0	940	1 180	1 125	1 395	1 220	1 500	1 065	1 340	1 330	1 510	1 365	1 695	1 435	1 785
51	1 260	1 540	1 540	1 920	1 730	2 140	1 500	1 840	1 835	2 005	2 070	2 570	2 185	2 705
101	1 640	1 980	2 005	2 485	2 255	2 785	1 895	2 355	2 350	2 565	2 795	3 435	2 925	3 620
151	2 000	2 455	2 455	3 035	2 765	3 415	2 320	2 880	2 890	3 140	3 505	4 330	3 680	4 540
201	2 265	2 880	2 880	3 550	3 305	4 060	2 770	3 380	3 410	3 580	4 235	5 220	4 445	5 475
251	2 600	3 335	3 335	4 120	3 860	4 680	3 175	3 915	3 915	4 125	4 935	6 095	5 185	6 400
301	2 905	3 790	3 790	4 660	4 335	5 375	3 610	4 440	4 455	4 660	5 665	6 975	5 950	7 325
351	3 255	4 225	4 225	5 195	4 865	6 030	3 850	4 965	4 965	5 220	6 380	7 865	6 705	8 265
401	3 585	4 645	4 645	5 755	5 390	6 625	4 260	5 365	5 485	5 765	7 065	8 740	7 415	9 180
451	3 915	5 090	5 090	6 295	5 925	7 290	4 660	6 010	6 025	6 320	7 790	9 630	8 180	10 100
501	4 225	5 535	5 535	6 810	6 420	7 940	5 065	6 525	6 535	6 890	8 500	10 475	8 930	11 005
551	4 570	5 995	5 995	7 380	6 965	8 580	5 460	7 025	7 035	7 405	9 235	11 365	9 700	11 945
601	4 885	6 415	6 415	7 920	7 490	9 225	5 835	7 540	7 560	7 955	9 930	12 270	10 430	12 880
651	5 235	6 865	6 865	8 460	8 000	9 880	6 300	8 045	8 065	8 485	10 655	13 155		
701	5 600	7 300	7 300	9 005	8 520	10 505	6 680	8 555	8 570	8 995				
751	5 895	7 740	7 740	9 545	9 030	11 155	7 080	9 070	9 080	9 515				
801	6 210	8 190	8 190	10 065	9 580	11 795	7 490	9 565	9 575	10 030				
851	6 535	8 615	8 595	10 635	10 100	12 450	7 875	10 055	10 065	10 540				
901	6 910	9 030	9 030	11 170	10 620	13 100	8 290	10 565	10 565	11 070				
951	7 195	9 480	9 480	11 730	11 110	13 745	8 685	11 105	11 130	11 580				
1001	7 370	9 945	9 945	12 040	11 650	14 395	9 075	11 595	11 595	12 095				
1051	7 535	10 400	10 400	12 790	12 175	15 025	9 475	12 350	12 305	12 570				
1101	8 215	10 805	10 805	13 360	12 690	15 675	9 910	12 615	12 630	12 840				
1151	8 520	11 275	11 275	13 880	13 210	16 305	10 300	13 100	13 110	13 230				
1201	8 720	11 690	11 690	14 455	13 750	16 975	10 680	13 605	13 335	13 525				

A megadott árak 1, 2, 3, 4 m-es hosszúságokra érvényesek, speciális hosszúságokra esetén 20% felárat számíthatunk fel.











## Lindab szegélyek – élhajlított elemek 2.

Kiterített szélesség (mm)	FOP tűzihorganyzott/Z 275											
	0,5				0,6				0,7			
	(Ft/m) szalag	(Ft/m) szegély	(Ft/m) szalag	(Ft/m) szegély	(Ft/m) szalag	(Ft/m) szegély	(Ft/m) szalag	(Ft/m) szegély	(Ft/m) szalag	(Ft/m) szegély	(Ft/m) szalag	(Ft/m) szegély
0	890	1 130	1 035	1 300	1 035	1 300	1 080	1 355				
51	1 235	1 525	1 375	1 700	1 375	1 700	1 490	1 800				
101	1 540	1 915	1 715	2 115	1 715	2 115	1 850	2 265				
151	1 850	2 290	2 025	2 500	2 025	2 500	2 225	2 760				
201	2 170	2 455	2 380	2 905	2 380	2 905	2 600	3 190				
251	2 415	2 995	2 705	3 335	2 705	3 335	3 120	3 655				
301	2 705	3 365	3 035	3 735	3 035	3 735	3 365	4 135				
351	2 995	3 680	3 365	4 150	3 365	4 150	3 720	4 605				
401	3 280	4 045	3 705	4 565	3 705	4 565	4 115	5 075				
451	3 580	4 395	4 035	4 965	4 035	4 965	4 495	5 535				
501	3 855	4 750	4 355	5 385	4 355	5 385	4 865	6 010				
551	4 135	5 105	4 680	5 800	4 680	5 800	5 225	6 485				
601	4 425	5 450	5 025	6 215	5 025	6 215	5 620	6 950				
651	4 680	5 815	5 375	6 615	5 375	6 615	6 000	7 420				
701	5 000	6 150	5 670	7 015	5 670	7 015	6 375	7 870				
751	5 260	6 520	6 025	7 430	6 025	7 430	6 760	8 330				
801	5 545	6 885	6 350	7 650	6 350	7 650	7 135	8 770				
851	5 855	7 220	6 680	8 245	6 680	8 245	7 495	9 255				
901	6 130	7 565	7 015	8 650	7 015	8 650	7 870	9 735				
951	6 415	7 930	7 360	9 030	7 360	9 030	8 255	10 180				
1001	6 685	8 255	7 680	9 475	7 680	9 475	8 640	10 660				
1051	6 980	8 615	8 005	9 880	8 005	9 880	9 005	11 110				
1101	7 235	8 980	8 340	10 270	8 340	10 270	9 400	11 590				
1151	7 540	9 310	8 680	10 695	8 680	10 695	9 765	12 065				
1201	7 845	9 735	8 995	11 105	8 995	11 105	10 150	12 520				

A megadott árak 1, 2, 3, 4 m-es hosszúságokra érvényesek, speciális hosszúságokra esetén 20% felárat számíthatunk fel.

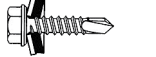

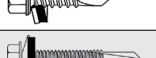
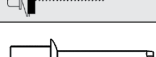

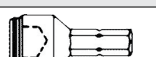
Lindab kiegészítők és tartozékok

Önfűró csavarok acélhoz és fához	Jelölés	Méret (mm)	Felhasználási terület	Átfűrhető lemezvastagság (mm)	Kulcs-méret	Db/doboz	Felület	Ft/doboz	
		LWT	4,8 x 35	Faléchez	2,5	8	50 250	Lakkozott	1 590 6 875
		LWT-DN	4,8 x 35	Faléchez	2,5	8	250	Lakkozott	10 070
		LL2T	4,8 x 22	Fűzőcsavar Max.: 2 mm lemez átfedéshez	2,0	8	50 250	Lakkozott; horganyzott	1 535 6 710
		LL2T-DN	4,8 x 20	Max.: 2 mm lemez átfedéshez	2,0	8	250	Lakkozott	9 880
		LD3T	4,8 x 25	Max.: 2,5 mm könnyű gerendához	3,0	8	50 250	Lakkozott; horganyzott	1 620 7 055
		LD6T	6,3 x 25	Melegen hengerelt tartógerendához	6,0	8	50 250	Horganyzott Lakkozott*	2 480 10 055 12 350
		LD8T	6,3 x 25	Melegen hengerelt tartógerendához	8,0	8	250	Horganyzott Lakkozott*	11 470 14 130
		LD12T	5,5 x 32	Rögzítés acélszerkezethez	12,0	8	250	Horganyzott	21 015
		POP	4,0 Húzószegecs				50 250	Lakkozott	1 325 5 330
		M4, M4-Dn	Behajtótétét LL2T-Dn és az LWT-Dn csavarokhoz használható			-	1	-	2 145
		M8	Behajtókulcs			8	1	-	2 565

A csavarfelhasználást rögzítő csavar esetében hozzávetőlegesen 6–7 db/m<sup>2</sup> értékkel számoljuk, a fűző csavar felhasználást 3–4 db/m<sup>2</sup> értékkel számoljuk.

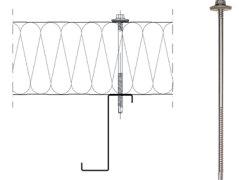
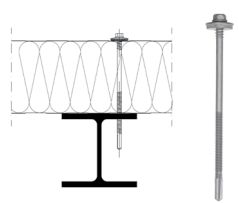
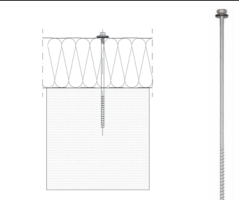
\* 3-4 hét szállítási határidő.

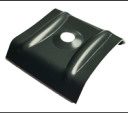
Önfűró csavarok szendvicspanelekhöz	Megnevezés	Méret	Minimális és maximális panelvastagság (mm)	Átfűrhető lemezvastagság (mm)	Ár (100 db/doboz)		
					Natúr	Festett	
	<b>Hidegen hajlított gerendákhoz fúrás esetén (C3 korrózió osztály, csavarfej behajtó: 8 mm)</b>						
		LEB11 105	5,5 x 105	50 - 80	1,25 - 2 x 3,0	Egyedi ár	Egyedi ár
		LEB11 125	5,5 x 125	70 - 100	1,5 - 2 x 3,0	Egyedi ár	Egyedi ár
		LEB11 150	5,5 x 150	77 - 125	1,5 - 2 x 3,0	Egyedi ár	Egyedi ár
		LEB11 175	5,5 x 175	100 - 150	1,5 - 2 x 3,0	Egyedi ár	Egyedi ár
		LEB11 225	5,5 x 225	150 - 200	1,5 - 2 x 3,0	Egyedi ár	Egyedi ár
	<b>Melegen hengerelt gerendákhoz fúrás esetén (C3 korrózió osztály, csavarfej behajtó: 8 mm)</b>						
		LEC11 105	5,5 x 105	40 - 60	4,0 - 15,0	Egyedi ár	Egyedi ár
		LEC11 125	5,5 x 125	60 - 80	4,0 - 15,0	Egyedi ár	Egyedi ár
		LEC11 145	5,5 x 145	85 - 100	4,0 - 15,0	Egyedi ár	Egyedi ár
LEC11 165		5,5 x 165	85 - 120	4,0 - 15,0	Egyedi ár	Egyedi ár	
LEC11 195		5,5 x 195	110 - 150	4,0 - 15,0	Egyedi ár	Egyedi ár	
LEC11 245		5,5 x 245	160 - 200	4,0 - 15,0	Egyedi ár	Egyedi ár	
<b>Vasbeton szerkezetekhez fúrás esetén (C4 korrózió osztály, csavarfej behajtó: 10 mm)</b>							
	LEK11 100	6,0 x 100	< 60		Egyedi ár		
	LEK11 120	6,0 x 120	< 80		Egyedi ár		
	LEK11 140	6,0 x 140	< 100		Egyedi ár		
	LEK12 160	7,5 x 160	< 110		Egyedi ár		
	LEK12 200	7,5 x 200	< 150		Egyedi ár		

	<b>Teherelosztó nyereg ** kalotte (tetőpanelhez)</b>	36 x 40			Egyedi ár	Egyedi ár
	<b>PM1 Teherelosztó lemez (rejtett rögzítésű szendvicspanelhez)</b>	150 x 25			Egyedi ár	Egyedi ár

\*\* Csak szendvicspanel csavarral együtt rendelhető.

Minden doboz 100 db csavart és teherelosztó nyergert tartalmaz.

Az árlista árai Áfa nélkül értendők!

## Lindab kiegészítők és tartozékok

## Építési fóliák

Termék megnevezés	Listaár (Ft/m <sup>2</sup> )	Listaár (Ft/tek.)	Szín	Tekercsméret	
<b>Lindab fóliák</b>					
LTF-115	Háromrétegű páraáteresztő tetőfólia 115-120 g/m <sup>2</sup>	440	33 000	szürke	1,5x50 m (75 m <sup>2</sup> )
LTF-135	Háromrétegű páraáteresztő tetőfólia 135-140 g/m <sup>2</sup>	550	41 250	szürke	1,5x50 m (75 m <sup>2</sup> )
LTF-270	Háromrétegű páraáteresztő tetőfólia 270 g/m <sup>2</sup> (Gyárilag felhordott ragasztósávval.)	1 750	131 250	fekete	1,5x50 m (75 m <sup>2</sup> )
LTF-Monolithic	Háromrétegű monolitikus membrán 160 g/m <sup>2</sup> (Gyárilag felhordott ragasztósávval.)	1 145	85 875	szürke	1,5x50 m (75 m <sup>2</sup> )
LSZ-500	Szellőzőszőnyeg többrétegű alátét-hordozóréteggel Hasznos fedési szélesség: 1,4 m 500 g/m <sup>2</sup>	2 595	97 315	szürke	1,5x25 m (37,5 m <sup>2</sup> )
LPZ-150	Hálóerősítésű műanyag párafékező fólia 150 g/m <sup>2</sup> Ipari és lakossági felhasználásra is javasolt (Sd = 170 m).	400	30 000	ezüst	1,5x50 m (75 m <sup>2</sup> )

## Fóliatartozékok

LRG-2	Kétoldalon tapadó ragasztószalag páraáteresztő tetőfóliák toldásához	185	9 250		38 mm × 50 m /tekercs
LRG-1S	Egyoldalon tapadó ragasztószalag tetőfóliák toldására, kisebb sérülések és áttörések zárására	205	5 125		50 mm × 25 m /tekercs
LRG-TPK	Egyoldalon tapadó ragasztószalag lércrögítő szeggel történő fóliaáttörések zárására	330	4 950		50 mm × 15 m /tekercs
LSP-1	Kétoldalon tapadó ragasztószalag párazáró és párafékező fóliák illesztésére	320	14 400		15 mm × 45 m /tekercs
LTM	Tömítőmassza párafékező fólia lezárásához egyéb anyagok mentén (téglafal, fa, stb.)	3 765 (Ft/tubus)			315 g /tubus

Teljes tekercsek rendelhetőek!

## Tetőátvezető elemek

LTE	Átmérő (mm)	Alap mérete	Kötőelemek SX3/10-A10 5,5×28 mm	Ár Ft/szett
LTE-1	5–50 mm	120 mm	12 db	8 725
LTE-2	44–82 mm	160 mm	24 db	10 500
LTE-3	6–127 mm	195 mm	24 db	11 485
LTE-4	75–160 mm	235 mm	24 db	15 070
LTE-5	108–190 mm	275 mm	24 db	16 025
LTE-6	125–230 mm	315 mm	24 db	17 255
LTE-7	150–280 mm	365 mm	36 db	30 480

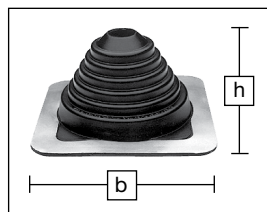























Rozsdamentes bilincs	
Átmérő (mm)	Ár (Ft/db)
40–60	415
60–80	510
70–90	550
90–110	645
110–130	730
130–150	785

1 szett tartalma: 1 db átvezető elem, 1 tubus tömítőgél, szükséges kötőelemek.

Lindab kiegészítők és tartozékok

Tömítőprofilok

<b>TPS2</b> <b>Hossz (mm)</b> 1 028 <b>Ár: 275 (Ft/db)</b> LTP 20 profilnál színoldal, LVP 20 profilnál hátoldal 	<b>TPS3</b> <b>Hossz (mm)</b> 954 <b>Ár: 450 (Ft/db)</b> LTP 35 profilnál színoldal, LVP 35 profilnál hátoldal 	<b>TPS3 Wide*</b> <b>Hossz (mm)</b> 1 035 <b>Ár: 650 (Ft/db)</b> LTP 35 Wide profilnál színoldal, LVP 35 Wide profilnál hátoldal. 
<b>TPL2</b> <b>Hossz (mm)</b> 1 028 <b>Ár: 245 (Ft/db)</b> LVP 20 profilnál színoldal, LTP 20 profilnál hátoldal 	<b>TPL3</b> <b>Hossz (mm)</b> 954 <b>Ár: 340 (Ft/db)</b> LVP 35 profilnál színoldal, LTP 35 profilnál hátoldal 	<b>TPL3 Wide*</b> <b>Hossz (mm)</b> 1 035 <b>Ár: 545 (Ft/db)</b> LVP 35 Wide profilnál színoldal, LTP 35 Wide profilnál hátoldal. 
<b>TPS4</b> <b>Hossz (mm)</b> 900 <b>Ár: 375 (Ft/db)</b> LTP 45 profilnál színoldal, LVP 45 profilnál hátoldal. 	<b>TPS85</b> <b>Hossz (mm)</b> 1 120 <b>Ár: 875 (Ft/db)</b> LTP 85-ös profilhoz színoldal 	<b>TPS150</b> <b>Hossz (mm)</b> 840 <b>Ár: 995 (Ft/db)</b> LTP 150-es profilhoz színoldal 
<b>TPL4</b> <b>Hossz (mm)</b> 900 <b>Ár: 365 (Ft/db)</b> LVP 45 profilnál színoldal, LTP 45 profilnál hátoldal. 	<b>TPL85</b> <b>Hossz (mm)</b> 1 120 <b>Ár: 625 (Ft/db)</b> LTP 85-ös profilhoz hátoldal 	<b>TPL150</b> <b>Hossz (mm)</b> 840 <b>Ár: 760 (Ft/db)</b> LTP 150-es profilhoz hátoldal 
<b>LPTPÓ-L</b> <b>Hossz (mm)</b> 1 100 <b>Ár: 375 (Ft/db)</b> Felső szalag LPA-L-hez 	<b>STP 18</b> <b>Hossz (mm)</b> 990 <b>Ár: 215 (Ft/db)</b> Sinus 18 profilhoz 	<b>LSÓ*</b> <b>Hossz (mm)</b> 1 000 <b>Ár: 805 (Ft/db)</b> Felső szalag LPA Scandic-hez 
<b>LPTPU-L</b> <b>Hossz (mm)</b> 1 100 <b>Ár: 360 (Ft/db)</b> Alsó szalag LPA-L-hez 	<b>STP 26</b> <b>Hossz (mm)</b> 1000 <b>Ár: 330 (Ft/db)</b> Sinus 26 profilhoz 	<b>LSU*</b> <b>Hossz (mm)</b> 1 000 <b>Ár: 585 (Ft/db)</b> Alsó szalag LPA Scandic-hez 
<b>TBA</b> <b>Hossz (m/tek.)</b> 100 <b>Ár: 205 (Ft/fm)</b> Öntapadó tömítőszalag 3 x 10 mm 	<b>LPO</b> <b>Hossz (m/tek.)</b> 50 <b>Ár: 215 (Ft/fm)</b> Öntapadó hőhídmentesítő szalag 5x50 mm 	<b>UTP</b> <b>Hossz (mm)</b> 2 000 <b>Ár: 3 025 (Ft/db)</b> Univerzális tömítőprofil, 45x50 mm 
<b>TÖMAS</b> <b>Hossz (mm)</b> 1 000 <b>Ár: 980 (Ft/db)</b> Tető szendvicspanelhez, felső színoldal. 		

\* A szállítási határidő 3 hét!

Korcoláshoz használatos kiegészítők

Megnevezés	Mennyiségi egység	Ár (Ft)
<b>HAFFTER rögzítőfűl</b>		
Mozgó haffter	db	190
Fix haffter	db	155
<b>ELŐKORCOLÁS</b> mindkét oldalon	folyóméter	450

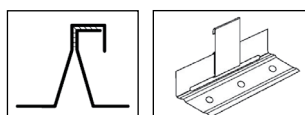











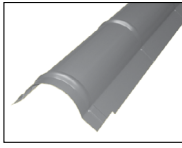
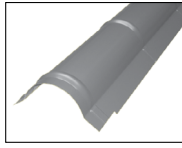
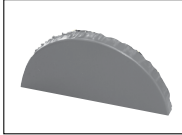
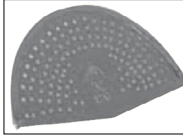

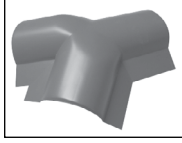
Megnevezés	Mennyiségi egység	Ár (Ft)
<b>RUNOTEX</b> gélangyag	0,3 liter patron	4 805
<b>JAVÍTÓFESTÉK</b> (vízbázisú)**	12 ml	5 800

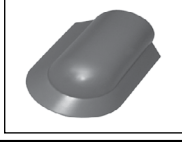
\*\* Elérhető színekről érdeklődjön ügyfélszolgálatunknál

Az árlista árai Áfa nélkül értendők!

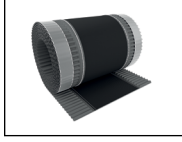

Lindab kiegészítők és tartozékok

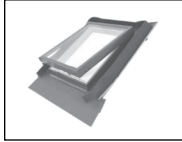
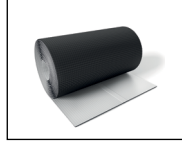
Egyéb tetőkiegészítő elemek



<b>CT gerinclemez LPA-L cserepeslemezhez</b> Beépítési hossz (mm) 2 000 <b>Classic bev.</b> (Ft/db) 10 545 fekete, sötétbordó, barna, sötétszürke, sötétzöld, tűzpiros, téglavörös, középkék, világoskék, sötétkék			<b>CTR-S gerinclemez LPA-L cserepeslemezhez</b> Beépítési hossz (mm) 1 880 <b>Classic bev.</b> (Ft/db) 7 685 sötétbordó, barna, sötétzöld, téglavörös, sötétszürke, grafitzürke <b>Classic matt bev.</b> (Ft/db) 8 670 sötétszürke, téglavörös, bordó, barna		
<b>CTG Véglemez Véglezáró CT és CTR gerinclemezhez</b> Ár (Ft/db) 1 790 	<b>CTG Scandic Perforált véglezáró CT Scandichez</b> Ár (Ft/db) 3 655 	<b>CT Bevonatos gerinclemez LPA Scandic cserepeslemezhez</b> Beépítési hossz (mm) 1 900 <b>Classic matt bev.</b> (Ft/db) 12 355 Színek: – lásd LPA Scandic színek Szállítási határidő: 2-3 hét.			
<b>CTY Csatlakozó elem Kontyolt tetők gerinc csatlakozásához CT, CTR gerinclemezhez illeszkedik</b> Tetőlejtés: 15°–30° és 30°–45° <b>Natúr</b> (Ft/db) 18 550 <b>Festett*</b> (Ft/db) 20 670			<b>Snöky hóvágó porszórt</b> A következő Classic színekben: fehér, sötétkék, sötétszürke, sötétzöld, tűzpiros (5 db/tábla; a készlet erejéig kapható) Ár (Ft/db) 980		
<b>CTGY Végelem Élgerincek elegáns lezárásához CT</b> <b>Natúr</b> (Ft/db) 9 435 <b>Festett*</b> (Ft/db) 12 615			<b>SnökyR hóvágó</b> A következő Classic színekben: barna, sötétbordó, sötétszürke, téglavörös (5 db/tábla) Ár (Ft/db) 350		
<b>CTGY-S Végelem élgerincek elegáns lezárásához CT gerinclemezhez</b> <b>Fém Classic bev.</b> (Ft/db) 8 235 Barna (434), sötétszürke (087), sötétbordó (758), téglavörös (742) színben.			<b>Hófogó patkó</b> <b>Fém</b> (Ft/db) 465 Barna (434), sötétszürke (087), sötétbordó (758), téglavörös (742) színben.		
<b>LWXPE Plasztikus gerincszellőző</b> 5m×310mm széles tekercs Ár (Ft/tekercs) 6 495			<b>LMF Szellőző fésű</b> Méret (mm) 1000 Ár (Ft/db) 175		
<b>LPA Scandic indító profil LPA Scandic cserepeslemezhez</b> Galvanizált kivitel 250 mm-ként elhelyezve. Ár (Ft/db) 415 Szállítási határidő 2-3 hét.			<b>LWX Wakaflex, kéményszegély</b> 5m×280 mm széles tekercs téglavörös, sötétszürke és barna színekben Ár (Ft/tekercs) 40 705		
<b>LTK Tetőkibúvó</b> Befoglaló méret (cm) 45×55 65×65 Ár (Ft/db) 36 920 68 580 Tetőhajlás: 15–60° Jellemzők: – fa ablakkeret, acél szegéllyel (sötétszürke) – 14 mm (3-8-3) dupla üvegezés – nyitás: fel v. oldalra (átszerelhető) – egybeépített acél burkolókerettel			<b>LWXC kémény- és falszegély</b> 5 m×310 mm széles tekercs téglavörös, sötétszürke és barna színekben Ár (Ft/tekercs) 13 970		



\* Barna, piros, sötétbordó, sötétzöld, sötétszürke, téglavörös, standard: raktárról elérhető.  
 A többi színben: a szállítási határidő 3 hét.

**Lindab Protectline Tetőbiztonsági rendszer**

Ábra	Kód	Megnevezés / Méret	Horganyzott (Ft/db)	Festett (Ft/db)
<b>Alsó konzol csöves hófogóhoz és tetőjárda, hórácshoz és tetőjárda</b>				
	<b>KTFLS</b>	Korcolt síklemez, trapézlemez (l=400 mm) (trapézlemez esetén gumitalpon keresztül közvetlenül az alátámasztáshoz vagy KTIF rögzítő talphoz kapcsolódik)	4 030	4 440
	<b>KTOPFS</b>	Ellenoldali elem korcolt síklemezhez PLX, Ellenoldali elem korcolt tetőprofilhoz SRP 25, 38	2 005	2 110
	<b>KTTE</b>	Cserepeslemez (l=400 h=17 mm)	4 080	4 505

<b>Csövek</b>				
	<b>KTIPE</b>	Cső (d=32 mm l=3000 mm)	7 525	8 320

<b>Hórács*</b>				
	<b>KTSNFE</b>	Hórács (L=3000 mm)	27 030	28 620
	<b>KTSSSF</b>	Felső konzol hórácshoz (KTFLS alsó konzolhoz kapcsolódik)	3 390	3 710

<b>Tetőjárda*</b>				
	<b>KTWALK</b>	Tetőjárda (L=3000 mm, SZ=350 mm)	28 090	30 740
	<b>KTUWCO</b>	Felső konzol tetőjárda (KTFLS alsó konzolhoz kapcsolódik)	2 545	2 810

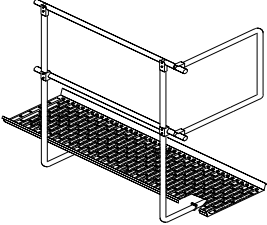
<b>Korlát tetőjárda*</b>				
	<b>KTHAPO</b>	Korlátoszlop tetőjárda	17 385	19 080
	<b>KTIPE</b>	Cső (d=32 mm l=3000 mm)	7 525	8 320
	<b>KTHEND</b>	Korlát végelem	19 080	20 990
	<b>KTHJK</b>	Korlátcső csatlakozó elem (1 db) (Egy kapcsolathoz két darab szükséges.)	4 505	4 610
	<b>KTHJKE</b>	Korlátcső-végelem csatlakozó elem	5 195	5 775
	<b>KTHPOW</b>	Korlátoszlop rögzítőelem	3 285	–

Az adott termékekhez kapcsolódó kötő- és toldóelemek szükséges darabszámát a tetőbiztonság katalógusunk tartalmazza.







\*Szállítási határidő: 3-4 hét

Az árlista árai Áfa nélkül értendők!

Lindab Protectline Tetőbiztonsági rendszer

Ábra	Kód	Termék	Méret	Horganyzott (Ft/db)	Festett (Ft/db)
<b>Falilétra / Tetőlétra*</b>					
	<b>KT LADD</b>	4 fok	1,2 m	17 800	19 600
	<b>KT LADD</b>	8 fok	2,4 m	28 000	30 500
	<b>KT LADD</b>	10 fok	3,0 m	33 815	37 100
	<b>KT LADD</b>	12 fok	3,6 m	40 500	45 000
	<b>KT LADD</b>	14 fok	4,2 m	46 000	50 500

<b>Tartókonzol falilétrahoz*</b>					
	<b>KT WACO</b>	Tartókonzol falilétrahoz	20 cm	2 175	2 595
	<b>KT WACO</b>	Tartókonzol falilétrahoz	75 cm	3 170	4 500



<b>Tartozékok falilétrahoz*</b>					
	<b>KT HARA</b>	Felső korlát falilétrahoz		6 040	6 625
	<b>KT STR</b>	Merevítőpánt falikonzolhoz		1 165	1 220
	<b>KT COKN</b>	Csatlakozó elem		1 060	1 165
	<b>KT CLPR</b>	Felmászás elleni védőelem		28 090	30 740
	<b>KT COLA</b>	Tető-fal csatlakozó elem		1 115	1 220
	<b>KT HRCL</b>	Alsó korlát falilétrahoz		4 135	4 505





<b>Biztonsági védőkosár falilétrahoz*</b>					
	<b>KT SSAB</b>	Védőkosár függőleges rúdja (L=1,2 m) (1 kengyelhez 7db rúd kapcsolódik.)		7 525	8 270
	<b>KT CSAB</b>	Védőkosár vízszintes kengyele		16 100	17 800

Az adott termékekhez kapcsolódó kötő- és toldóelemek szükséges darabszámát a tetőbiztonság katalógusunk tartalmazza.

\*Szállítási határidő: 3-4 hét

**Lindab Protectline Tetőbiztonsági rendszer**

Ábra	Kód	Megnevezés / Méret	Horganyzott (Ft/db)	Festett (Ft/db)
<b>Tetőlétra konzolok különböző fedésekhez*</b>				
	<b>KTLATE</b>	Cserepeslemez, trapézlemez	1 420	1 580
	<b>KTLASS</b>	Korcolt síklemez, központi elem (Ellenoldali szorító elem: KTOPFS)	5 800	5 900

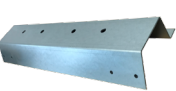
<b>Egyéb segédelemek, tartozékok</b>				
Ábra	Kód	Megnevezés / Méret		
	<b>M8x25</b>	8 x 25 mm hatlapfejű szerkezeti kötőelem, anyával	8x25 mm	42 (Ft/db)
	<b>M8x50</b>	8 x 50 mm hatlapfejű szerkezeti kötőelem, anyával	8x50 mm	85 (Ft/db)
	<b>LWA21</b>	6,5x51 mm önfúró csavar konzol lefogatásához faléche; 50 db/doboz	6,5x51 mm	2 140 Ft/doboz
	<b>Gumitalp</b>	Tömítő gumitalp konzol és lemezfedés közé. 1 db	vastagság: 5 mm	615 (Ft/db)
	<b>KTIF20</b>	Rögzítő talp LTP20 tetőprofilhoz	lemezvastagság: 2 mm hossz: 500mm horganyzott kivételben	7 740 Ft
	<b>KTIF35</b>	Rögzítő talp LTP35 tetőprofilhoz		8 425 Ft
	<b>KTIF45</b>	Rögzítő talp LTP45 tetőprofilhoz		8 690 Ft

- A festett változat a következő standard színeket tartalmazza: fekete (015/RAL9005), sötétszürke (087/RAL 7011), barna (434/RAL8017), téglavörös (742/RAL8004), sötétbordó (758/RAL3009).
- Egyéb színek egyedi árázással lehetségesek, kérjük érdeklődjenek Lindab kollégáknál.
- Az árak egy db elemre vonatkoznak, nem tartalmazzák a kötőelemeket. Bizonyos esetekben több elem szükséges egy komplett termék összeállítására.
- Az adott termékekhez kapcsolódó kötő- és toldóelemek szükséges darabszámát a tetőbiztonság katalógusunk tartalmazza.

\*Szállítási határidő: 3-4 hét



Lindab Construline Z-C-U gerendák / Anyaga: SUB 350 N/mm<sup>2</sup>, galv. Z275

Gerenda típusa	Gerenda vastagsága (x-el jelölt vastagságokban készül gyártmány)							
	b1 (mm)	b2 (mm)	1,0	1,2	1,5	2,0	2,5	3,0
Z 100 gerenda	41	47	x	x	x	x		
Z 120 gerenda	41	47	x	x	x	x	x	
Z 150 gerenda	41	47	x	x	x	x	x	
Z 180 gerenda	52	58		x	x	x	x	
Z 200ECO gerenda	41	47		x	x	x	x	
Z 200 gerenda	66	74	x	x	x	x	x	
Z 220 ECO gerenda	41	47		x	x	x	x	
Z 220 gerenda	66	74			x	x	x	x
Z 250 gerenda	66	74			x	x	x	x
Z 280 gerenda	82	90			x	x	x	x
Z 300 gerenda	82	90			x	x	x	x
Z 320 gerenda	82	90			x	x	x	x
Z 350 gerenda	92	100				x	x	x
C 70 gerenda	41	47			x			
C 100 gerenda	41	47	x	x	x	x		
C 120 gerenda	41	47	x	x	x	x	x	
C 150 gerenda	41	47	x	x	x	x	x	
C 180 gerenda	52	58		x	x	x	x	
C 200ECO gerenda	41	47		x	x	x	x	
C 200 gerenda	66	74	x	x	x	x	x	
C 220 ECO gerenda	41	47		x	x	x	x	
C 220 gerenda	66	74			x	x	x	x
C 250 gerenda	66	74			x	x	x	x
C 280 gerenda	82	90			x	x	x	x
C 300 gerenda	82	90			x	x	x	x
C 320 gerenda	82	90			x	x	x	x
C 350 gerenda	92	100				x	x	x
CI 100 gerenda	35	41			x			
CI 120 gerenda	35	41	x	x	x	x		
CI 150 gerenda	35	41	x	x	x	x	x	
CI 200 gerenda	58	66	x	x	x	x	x	
CI 250 gerenda	57	65			x			
CI 300 gerenda	73	80			x			
CI 350 gerenda	83	91				x		
U4-5 70 gerenda	59	59			x			
U4-5 100 gerenda	56	56		x	x	x		
U4-5 120 gerenda	56	56		x	x	x	x	
U4-5 150 gerenda	56	56		x	x	x	x	
U4-5 200 gerenda	71	71		x	x	x	x	
U4-5 250 gerenda	61	61			x	x	x	
U4-5 300 gerenda	63	63			x	x	x	x

Gyártási hossz a Z, C és U gerendák esetén 1000 mm-től 13000 mm-ig terjed, a CI toldógerenda 1600 mm-es standard hosszúságú.  
 Arraikról és egyéb műszaki információkról márkakereskedőink szolgálnak tájékoztatással. (Lindab Construline perforált profilok árlista 13. oldal.)

Z GERENDA

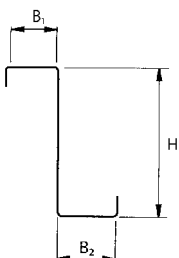

C GERENDA

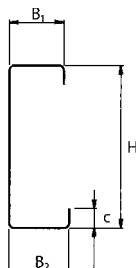

CI GERENDA

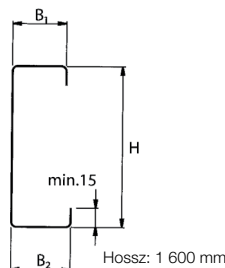

U GERENDA

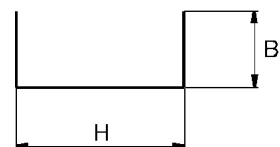

Furatolt gerendák (öbven és gerinchen)

Kör furatok				Ovál furatok (hosszirányban ovál)				
Ø 12 mm	Ø 14 mm	Ø 16 mm	Ø 18 mm	12x20 mm	12x50 mm	16x50 mm	14x25 mm	18x25 mm

A furatok elhelyezési lehetőségeiről érdeklődjön márkakereskedői hálózatunknál. Furatok pozíciójának pontossága: • horizontálisan (gerenda hossz tengelyével párhuzamosan): +/-2 mm, • vertikálisan (gerenda hossz tengelyére merőlegesen): +/-1 mm. Bázispont: szélesebb öv és a gerinc csomópontja.  
**Fontos:** átlapolásos toldásnál a vertikális pozíció meghatározásánál figyelembe kell venni az anyagvastagságból adódó pozícióváltozást!

Szín	Lindab színkód	Közelfítő RAL szám	Rainline		Topline		Coverline						Seamline					
			minden méret	LPA-L 0,5 mm	LPA Scandic 0,5 mm	LTP/LVP 20-35-45			LVP 8-12, LTP/LVP 35 wide, LTP/LVP 50			LTP 60 Dn		FOP-CO		SRP Click	PLX	
fehér	001	9002	-	0,5 mm	0,5 mm	0,7 mm	0,5 mm	0,6 mm	0,75 mm	0,6 mm	0,75 mm	0,6 mm	0,75 mm	0,6 mm	0,7 mm	0,5 mm	0,6 mm	
fehér	010	9010	E			C	C	C	C	C	C	C	C	C	C	C	D	
fekete	015	9005	E, E-m	C			C									C		
ébenfekete	015	9005		C-m												C	E, E-m, D	
fekete	015	9011														C	D	
világosszürke	022	7044				C										C	E, D	
grafitszürke	035	7016	E, E-m	C			C									C	E-m	
bazaltszürke	036	7024														C	E, E-m	
antracitmetál	044	9007	E			C	C	C	C	C	C	C	C	C	C	C		
ezüst	045	9006	E			C	C	C	C	C	C	C	C	C	C	C		
csontfehér	078	9002														C		
sötétszürke	087	7011	E	C												C	E, E-m	
sötétszürke	087	7043														C		
sötétszürke	088	7016		M			M									M	E, E-m	
bézs	113	1015				C										C		
cementszürke	217	7038															D	
palaszürke	242	7012															D	
cinkszürke	244	7040															D	
kávébarna	387	8019																
tűzpiros	412	3000		C			C									C		
gesztenyebarna	434	8017	E-m			C-m												
barna	434	8017	E	C			C									C	D	
barna	435	8017		M			M									M		
galambszürke	461	7038																
sötétkék	524	5001					C									C		
középkék	542	5010				C	C									C		
téglaavörös	742	8004	E	C	C-m		C	C								C	E, E-m	
téglaavörös	743	8004		M			M									M		
bordó	748	3004		M			M									M		
sötétbordó	758	3009	E	C	C-m		C	C								C	E, E-m	
smaragdzöld	830	6020				C-m												
fenyőzöld	830	6020		C			C									C		
sötétzöld	874	6003		C			C	C								C	C	
patinazöld	975	6021		C			C									C		
magestic			Zn-Mg															Zn-Mg
horganyzott natúr				Z	Z	Z	Z	Z	Z	Z	Z	Z	Z	Z	Z	Z	Z	Z

A nyomtatási szín a valós termékszínektől elterphet!

Bevonati rendszerek jelölései:  
 C: Classic, M: Classic matt (Hun), C-m: Classic matt (SK)  
 E: Elite, E-m: Elite matt, D: DuraFrost  
 Zn-Mg: Magestic, Z: Natúr horganyzott



## Good Thinking

**A Lindabnál** a pozitív gondolkodás egy filozófia, melyet mindenben követünk. Missziónkká tettük, hogy egészséges belső klímát hozzunk létre és egyszerűsítsük a fenntartható épületek építését. Ezt úgy érjük el, hogy innovatív termékeket és megoldásokat tervezünk, melyeket könnyű alkalmazni, valamint hatékony elérést és logisztikát biztosítunk. Továbbá azon is dolgozunk, hogy csökkentsük a környezetre és klímára gyakorolt hatást. Olyan eljárásokat fejlesztünk megoldásaink gyártására, melyek minimális energia és természeti erőforrásokat igényelnek, és ezáltal csökkentjük a környezetre gyakorolt káros hatásokat. A termékeinkhez acélt használunk. Ez azon kevés alapanyagok egyike, mely számtalanszor újra-felhasználható anélkül, hogy csökkenne a minősége. Mindez alacsonyabb szén-dioxid kibocsátást és kevesebb energiavesztést jelent.

**Velünk egyszerű az építés**

### Lindab Kft.

2051 Biatorbágy,  
Állomás u. 1/A.  
Tel.: +36-23-531-300  
Fax: +36-23-310-703  
[www.lindab.hu](http://www.lindab.hu)

